

FUTU NOW

18

KATALÓG ŠTUDENTSKÝCH PRÁC
2017/18

THE CATALOGUE OF STUDENTS
WORKS 2017/18

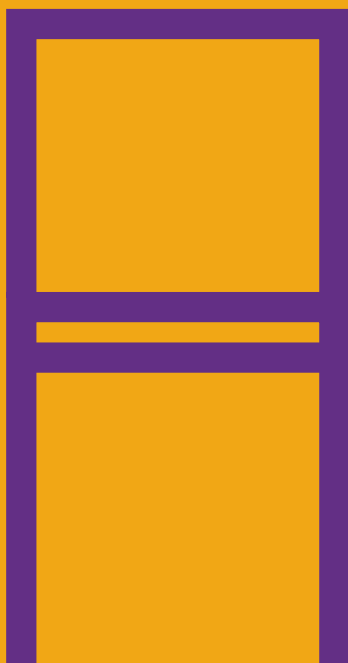

www.fu.tuke.sk

Fakulta umení/Faculty of the Arts
Technická univerzita v Košiciach/
Technical university of Košice



KATEDRA
ARCHITEKTÚRY
DEPARTMENT
OF ARCHITECTURE



KATEDRA
DIZAJNU
DEPARTMENT
OF DESIGN



KATEDRA
VÝTVARNÝCH
UMENÍ
A INTERMÉDIÍ
DEPARTMENT
OF VISUAL ARTS
AND INTERMEDIA

FUTU NOW 2018

FUTU NOW

18

KATALÓG ŠTUDENTSKÝCH PRÁC
2017/18

THE CATALOGUE OF STUDENTS
WORKS 2017/18

www.fu.tuke.sk

Fakulta umení/Faculty of the Arts
Technická univerzita v Košiciach/
Technical university of Košice

U

U

F

/

T



N

Ø



2

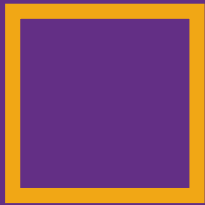

W

0



18

_

FUTU NOW 2018

FUTU NOW

18

KATALÓG ŠTUDENTSKÝCH PRÁC
2017/18

THE CATALOGUE OF STUDENTS
WORKS 2017/18

www.fu.tuke.sk

Fakulta umení/Faculty of the Arts
Technická univerzita v Košiciach/
Technical university of Košice



Predkladaný katalóg je ďalším pokračovaním každoročného súborného prehľadu najvýraznejších prác študentov košickej Fakulty umení v konkrétnom školskom roku. Jedná sa prevažne o absolventské práce vo všetkých stupňoch vysokoškolského štúdia. V katalógu sa však objavujú aj semestrálne práce, ktoré napríklad zarezonovali na študentských výstavách či súťažiach. Ide o prierez tvorbou dvadsiatich ateliérov troch katedrií, ktoré uskutočňujú výuku v troch študijných programoch: architektúra a urbanizmus, dizajn a voľné výtvarné umenie. Z povahy tejto školskej tvorby vyplýva, že by mala byť vnímaná ako výraz spojenia empirie pedagóga a invencie študenta.

K samotnému výberu prác je potrebné poznamenať, že sa jedná o editorskú selekciu, ktorej meradlom neboli len školské hodnotenia. V plnej miere to platí o dielach študentov Katedry výtvarných umení a intermédií, na ktoré autor týchto riadkov nazeral z pozície výtvarného teoretika a kurátora. V oveľa menšej miere to platí pre dizajnérske a architektonické práce, kde o ich kvalite nerozhodujú len umelecké kritériá.

Pre predstavu o akú vzorku študentskej produkcie sa jedná, možno uviesť, že v školskom roku 2017/18 na fakulte študovalo 275 študentov v troch stupňoch štúdia a v katalógu predkladáme práce 43 z nich. Študenti sú zoradení za sebou v abecednom poradí, so stručným popisom diel a katedry, resp. ateliéru v ktorom boli vytvorené. Katalóg obsahuje aj stručné anotácie diel a ich autormi sú rovnako študenti. Vznikol tak elementárny, ale zároveň ucelený a žánrovo pestrý obraz o stave súčasnej výtvarnej produkcie Fakulty umení Technickej univerzity v Košiciach.

This catalogue presents an overview of the most exceptional artworks produced by the students of the Košice School of the Arts in this academic year. The great majority of these works were submitted as graduate projects and theses by students at all degree levels. The catalogue also includes term projects that resonated either at student exhibitions or in student contests, and, overall, provides a look at the artistic production of twenty ateliers at three departments that offer instruction in three study programs: Architecture and Urbanism, Design, and the Fine Arts. The works should thus be perceived as an articulation of the marriage of pedagogical empiricity and student inventiveness.

As regards the selection of the works, it deserves mention that it was made with editorial intent and therefore was not based primarily on academic criteria. That applies especially to the works of the students of the Department of Visual Arts and Intermedia, which the author of this editorial viewed from the perspective of an arts theorist and curator. To a lesser extent, it applies also to works of architecture and design, where the quality is not decided solely on artistic merits.

To get a better idea as to what sample of student work this catalogue represents, it should suffice to say that in the year 2017/18, the Faculty had 275 students. This catalogue features the works of 43 of them. The students are arranged alphabetically and each profile is accompanied by a brief description of the works and the department or atelier at which they were produced. The catalog also contains brief annotations of works and their authors are also students. Thus emerged an elementary but rich and representative picture of the state of the current production of the Faculty of the Arts at the Technical University of Košice.

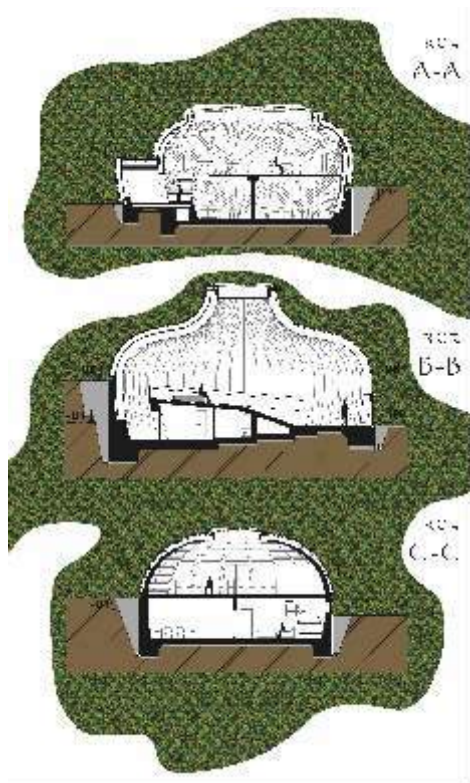
**ARCHEOLOGICKÉ MÚZEUM V PRÍRODE,
HAVRÁNOK**

Práca sa zaoberá návrhom archeologického múzea na návrší Havránok. Oblasť sa nachádza v susedstve vodnej nádrže Liptovská Mara. Počas archeologického výskumu sa v lokalite našla svätyňa a hradisko z čias keltského osídlenia.

So snahou vzdať poctu remeslám, ktoré vďaka Keltom začali prekvitať, som zvolila skulpturálne formy stavby. Jej oblé tvary sú inšpirované hrnčiarstvom a kultom Veľkej Matky, v ktorom malo keltské náboženstvo svoje korene. Nosná konštrukcia objektov prezentuje typy dekoru, ktoré sa dochovali na dobovej keramike.

**ARCHAEOLOGICAL MUSEUM IN NATURE,
HAVRANOK**

The work deals with the project of the archaeological museum on the hill Havránok. The area is adjacent to the dam Liptovská Mara. During the archaeological research, the sanctuary and the fort from the time of the Celtic settlement were found. With the effort to pay tribute to the craftsmanship of the Celts, I chose sculptural forms of the construction. Its rounded shapes are inspired by the pottery and the cult of the Great Mother, in which the Celtic religion has its roots. The supporting structure of the objects presents the types of decoration that have been preserved on the Celtic ceramics.

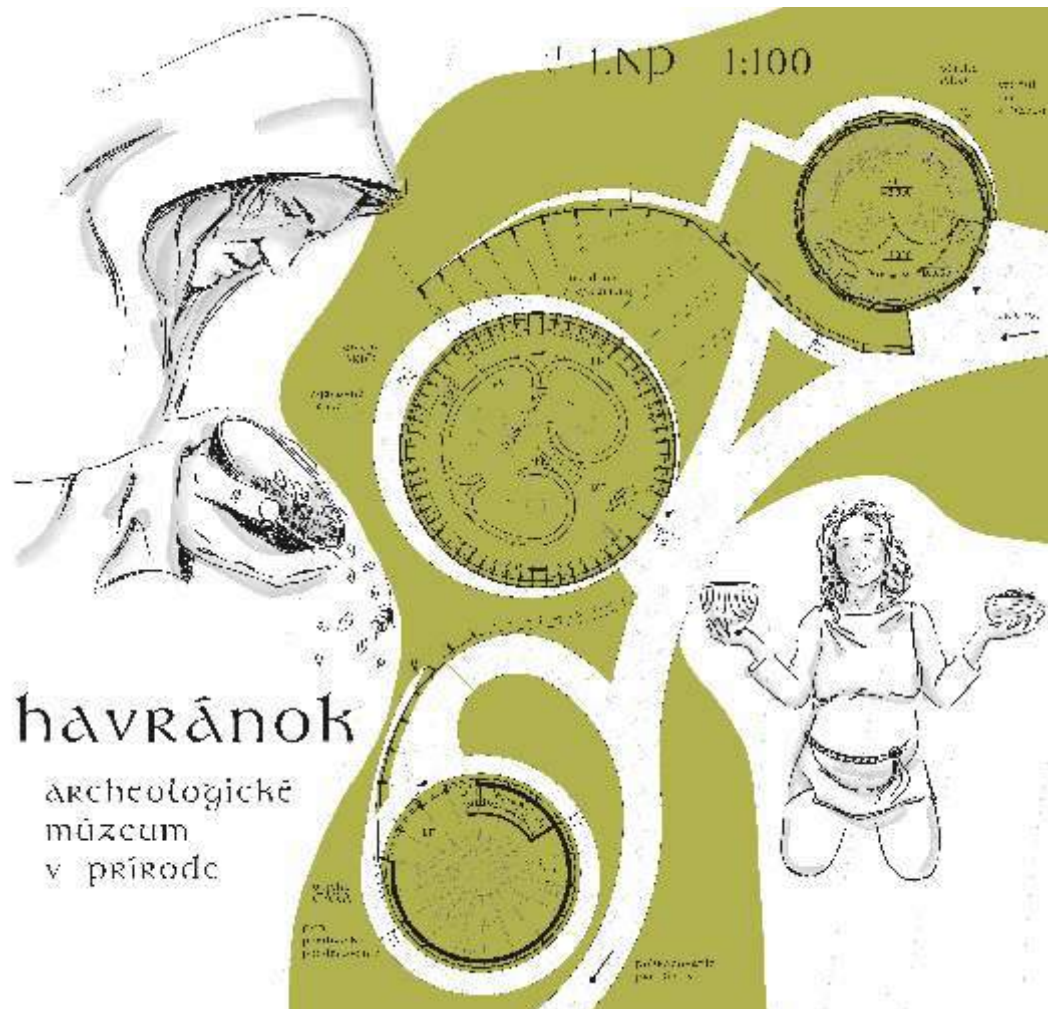

**PRIESTOR V TRHLINE I.**

Vstupujem do skalnej trhliny, aby som zamerala pohyb tela v jaskyni. Na štyroch miestach sa telo výrazne láme. Prispôsobuje sa priestoru a skúma možnosť ako sa dostať ďalej. Tieto štyri miesta vymedzujem a zaznamenám uhly tela, ktoré neskôr prenášam do vystaveného modelu. Svetlo z baterky odhaľuje ďalšie miesta, kde sa nedokážem dostať. Slovom Jennifer Bloomer z textu nature morte: „To je priestor, v ktorom pracujem: vo vnútri čiar, ktoré sa pri podrobnom skúmaní otvárajú, aby sa stali trhlinami plnými skrytých možností - zásobárňami nežiadúceho a nádherného.“ Priestor v trhline môže byť architektúrou, objektom, môže byť domovom a zároveň imaginárnou predstavou...

THE SPACE IN CRACK I.

I'm entering the rock crack to focus on the body movement in the cave. In four places, my body breaks significantly. It adapts to the space and examines the possibility to go further. I define these four places and record the body angles that I later transfer to the exhibited model. The light from the flashlight reveals other places where I cannot get. By the words of Jennifer Bloomer from the text nature morte: "This is the space in which I work: inside the lines, that open, when examined in detail, to become cracks full of hidden possibilities - storages of the undesirable and the wonderful."

The space in the crack can be an architecture, an object, and a home as well as an imaginary fantasy...

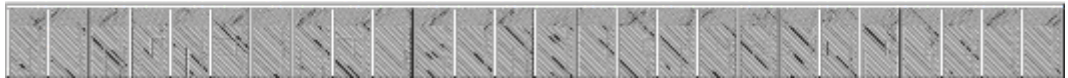

**#VERTIKALITA #HORIZONTALITA**

Vystavené semestrálne projekty skúmajú fenomén vertikality a horizontality v procese produkovania architektúry. Generovanie vertikálnej/horizontálnej štruktúry nie je primárne viazané na funkčné a programové aspekty navrhovania. Hybnou silou predkladaných konceptov sú komunikácia, štruktúra a evolúcia. Programy a ich organizácia vstupujú priebežne v rámci evolúcie štruktúry. Kontext nás nezaujíma, projekty sú prevažne distopické. Finálnym produktom č.1 je vertikálna štruktúra 25x25x150m, s konkrétnymi architektonickými parametrami. Finálnym produktom č.2 je horizontálna štruktúra, prostredie 150x150x25m, s konkrétnymi architektonickými/urbanistickými parametrami. Tento experiment akceptuje riziká a neúspechy .

#VERTICALITY #HORIZONTALITY

The exhibited semester projects explore the phenomenon of verticality and horizontality in the process of architecture production. Generating a vertical/horizontal structure is not primarily tied to the functional and programmatic aspects of the design process. The individual concepts are each in their own way driven by **communication**, **structure** and **evolution**. The programmes and their organisation enter the process continually throughout the evolution of the resultant structure. Context is of no consequence here, the projects are largely distopic.

Output no. 1 is a vertical structure with the set measurements of 25x25x150m and specific architectural parameters. Output no. 2 is a horizontal structure, an environment, with the set measurements of 150x150x25m and concrete architectural and urbanistic parameters. The experiment accepts risks and failures.

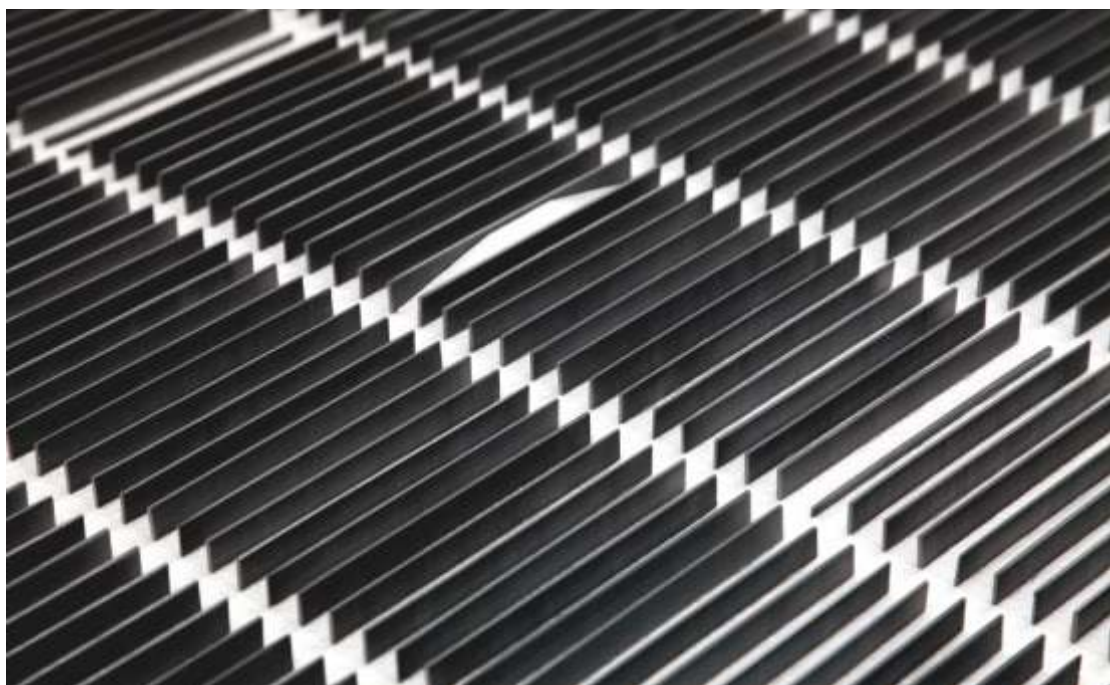



BYTOVÝ KOMPLEX „NA BREHU TERASY“

Bývanie, ktoré sa nachádza vo svahu a na hranici sídliska Terasa a vnútorného mesta. Daný BD tesne komunikuje s terénom, čím vytvára zaujímavú urbanistickú kompozíciu s dvoma útulnými, plnými zeleňou, verejnými priestormi. Bytový komplex poskytuje obyvateľom átriové byty s vlastnými terasami a dve garážové podlažia v teréne, kde môžu pohodlne odparovať svoje auto.

THE APARTMENT COMPLEX "THE TERASA BEACH".

Housing which is located in the slope and on the border Terasa district and the inner city. The BD just interacts with the terrain, thus creating interesting urban composition with two comfy, full of greenery, public spaces. The apartment complex provides for people atrium apartments with their own terraces and two garage floors in the ground.

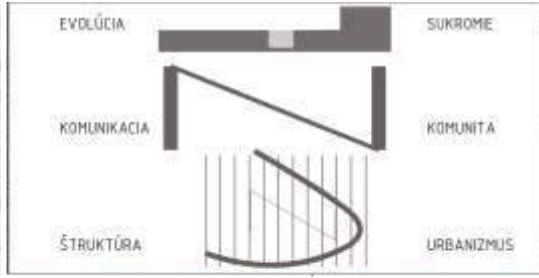



Výjav horiacich áut v pomyselnj zrážke je skrytým mýticko - archetypálnym obrazom, ktorý vo mne postupne dozrieval. Auto tu predstavuje mužský princíp, a výjav je mojím vzťahom k tomuto pohlaviu. Jedna z interpretácií odkazuje aj na zobrazenie akéhosi rituálu transformácie. Auto je stroj a prostriedok, ktorý nás presúva. Oheň je premena.

The scene of burning cars in an imaginary collision is a hidden mythical - archetypal image, which has gradually matured in me. The car here represents the masculine principle, and the scene refers to my relationship to this sex. Another interpretation also refers to the transformation ritual. A car is a machine that moves us around. Fire is transformation.

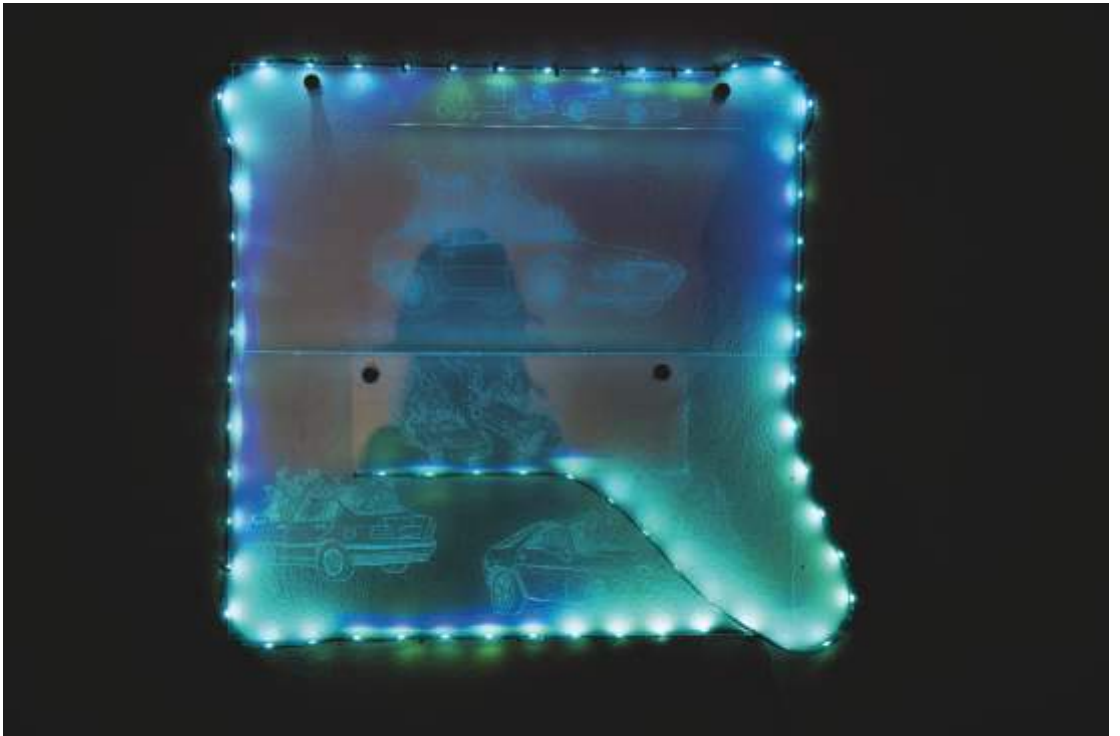



AUTORSKÁ KNIHA PLNÁ VIZUÁLNYCH REČÍ

Diplomová práca sa zaoberá vysvetlením základných princípov komunikácie, ktorá je čitateľovi podaná zaujímavou formou pomocou autorských ilustrácií. Ich charakteristickým znakom je voľnosť, humor, nadsádzka a irónia. Kniha nie je len obyčajnou učebnicou, ale hybridnou autorskou knihou, ktorej pridaná hodnota spočíva v prepojení praktických informácií a vlastnej voľnej tvorby.

AUTHOR'S BOOK FULL OF VISUAL WORDS

The diploma thesis deals with the explanation of the basic principles of communication, which is presented to the reader in interesting form using the author's illustrations. Their characteristic features are freedom, humor, exaggeration and irony. The book is not only an ordinary textbook, but a hybrid book, the added value of which is to combine practical information and own free creation.



SPIKNUTIE

Toto dielo sa zaoberá konšpiráciami. Kačka rozoberá problematiku LGBT ľudí a transhumanizmu a zároveň exklúziu tejto sociálnej skupiny cirkvou. Bábika chce založiť vlastný štát len pre bábiky - paradoxom tu však je že bábiky bez človeka obrazne povedané „nemajú život.“ Dialóg je budovaný dadaistická. Ide mi o hranicu medzi detskou hrou a vážnymi témami.

ŽIADOSŤ O DOKONALÚ BYTOSŤ

V puberte som sa začal chápať ako štát. Založil som dva úrady jeden zaoberajúci sa osobnými túžbami druhý zaoberajúci sa realitou. Následne som konfrontoval úrad reality mojou žiadosťou o BJD bábiku vyskladanú z rôznych častí. Týmto dielom odkazujem na transhumanizmus prítomný v tomto hobby a staviam sa pred otázku môjho vzťahu k ľuďom tým že chcem kamarátku s ktorou by som mohol mať sociálnu interakciu bez človeka.

CONSPIRACY

This work deals with conspiracy. Duck discusses the issue of LGBT people and transhumanism and at the same time the exclusion of this social group by the church. Doll wants to set up its own country for dolls only - the paradox here is that dolls without a human being are said to have "no life." The dialogue is dadaistical built. This is the border between children's play and serious themes.

AN APPLICATION FOR A PERFECT BEING

In puberty, I began to understand myself as a state. I have established two offices, one dealing with personal aspirations, the other dealing with reality. Subsequently, I confronted the Office of Reality with my request for a BJD doll taken out of various parts. By this work I refer to the transhumanism present in this hobby and I stand before the question of my relationship to people by wanting a friend with whom I could have a social interaction without a human.



V semestrálnej práci som vytvorila sériu obrazov, ktoré symbolizujú priestor nachádzajúci sa medzi nebom a zemou. Zamýšľala som sa nad nepredvídateľnými javmi odohrávajúcimi sa okolo nás. Hlavnou inšpiráciou sú výjavy z mytológie a z ľudových rozprávok, ako napríklad šarkany, hady, draci, hmla alebo blesky. Tieto motívy bývajú často tajomné, záhadné, odohrávajúce sa na zvláštnych atmosférických miestach. Nereálnosť rozprávok sa mi spája so snami, ktoré sú taktiež ústredným motívom mojej práce.

I have created sequence of paintings, which symbolize space between heaven and here in my semestral piece. I was thinking about unpredictable events around us. The main inspiration came from mythological scenes and folk fairy tales as kites, snakes, dragons, mist or lightnings. These motifs are often mysterious, taking place in strange atmospheric locations. I connect the unreality of the fairy tales with dreams which are also main motifs of my semestral piece.





OBNOVA AREÁLU ŽUPNÉHO DOMU V TURNI NAD BODVOU

Teoretická časť diplomovej práce vysvetľuje význam ochrany pamiatok, opisuje jej metódy, zhodnocuje súčasný stav kultúrnych pamiatok na území Slovenska a zaoberá sa jeho príčinou. Zameriava sa na župné domy na Slovensku. Praktická časť je konkrétny projekt obnovy župného domu v Turni nad Bodvou, ktorý je v najhoršom stave spomedzi všetkých župných domov na Slovensku. Nové navrhované funkcie župného domu sú: obecný úrad, infocentrum, domov sociálnej starostlivosti.

RENOVATION OF THE COUNTY HOUSE IN TURŇA NAD BODVOU

Theoretical part of master thesis explains the importance of cultural heritage preservation, describes its methods, reviews the current condition of cultural heritage in Slovakia and deals with its cause. It is focusing on county houses in Slovakia. Practical part is particular project of renovation of the county house in Turňa nad Bodvou, which is the one in the worst condition out of all county houses in Slovakia. New proposed functions of the county house are: municipal office, information center, social care home.



REZOPONCÁDY
M 1:200

A



B



C

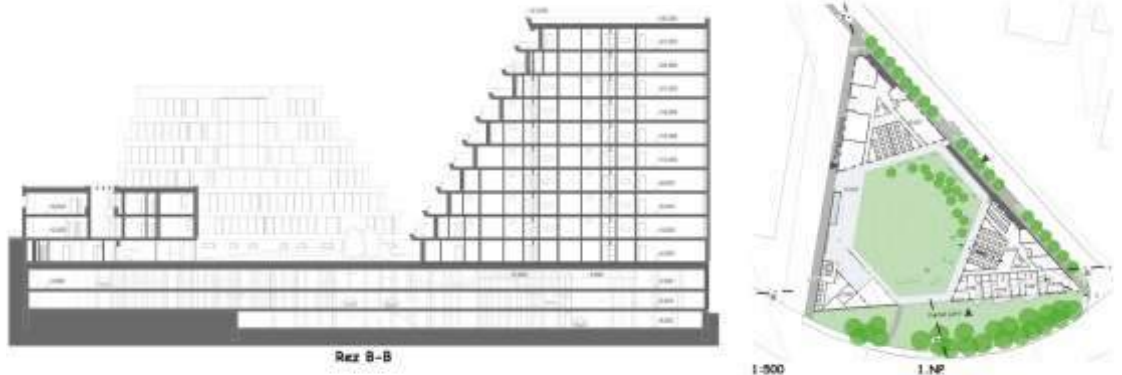

**BYTOVÝ DOM TRIZIKKURAT NA VOJENSKEJ ULICI**

So silou, alebo symbolikou geometrických tvarov v architektúre sa stretávame už oddávna. Tieto tvary buď niečo symbolizujú, alebo vytvárajú harmóniu konceptu. Pri pohľade na tvar riešeného územia sa nedá prehliadnúť jednoznačnosť kontúr, ktoré nápadito pripomínajú trojuholník. Trojuholník je sám o sebe silný geometrický tvar, pretože každý jeho cíp síce susedí s tým vedľajším, no zároveň je vždy oproti. Dokonalosť rozmiestnenia elementov v jeho cípoch, alebo stranách, ponúka jednoznačnú štruktúru mikrourbanizmu a vytvára predpoklad pre harmonické fungovanie samotného človeka v tejto štruktúre. V rohoch trojuholníka sú teda osadené tri hmoty zikkuratového tvaru. Ohnisko konceptu tvorí záhrada, kontinuálne vyliezajúca po skosených fasádach budov - po terasovitých stupňoch.

AN APARTMENT HOUSE TRIZIKKURAT ON VOJENSKA STREET

We have been in contact with the power and symbolism of geometric shapes in architecture since ancient times. These shapes either symbolize something or create the harmony of the concept. When looking at the shape of the solved territory, one can not overlook the contours uniqueness that seem to remind the triangle. The triangle itself is a strong geometric shape, since every corner of the triangle is adjacent to it, but it is always opposite. The perfection of the arrangement of the elements in its ends or sides offers an unambiguous structure of micro-urbanism and creates a prerequisite for the harmonious functioning of the individual in this structure. In the corners of the triangle there are therefore three masses of ziggurous shape. The focus of the concept consists of a garden, continuously climbing down the beaten facades of the buildings - terraced steps.



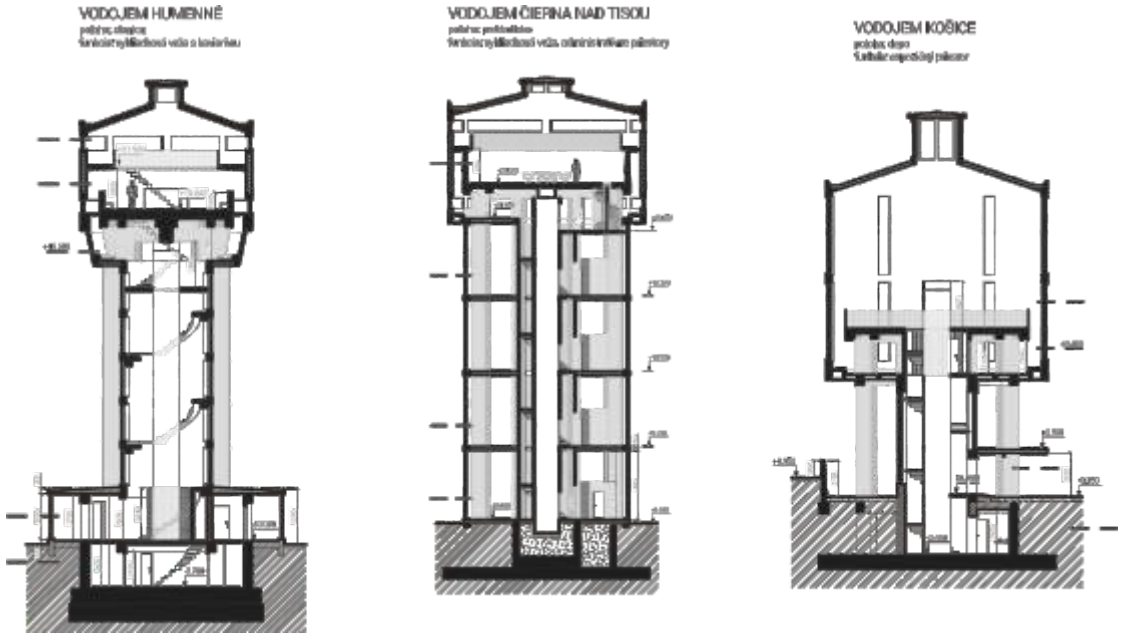

ŽELEZNIČNÉ VEŽOVÉ VODOJEMY NA SLOVENSKU: MAPOVANIE, ANALÝZA A POTENCIÁLNY SPÔSOB VYUŽITIA.

Železničné vežové vodojemy predstavujú špecifickú skupinu priemyselných objektov. Tieto stavby sa nachádzajú v bezprostrednej blízkosti železničnej stanice, teda vo výbornej polohe v rámci mesta. To naznačuje veľký potenciál pre adaptáciu nevyužívaných vodojemov na nový účel. Na Slovensku sa nachádza veľké množstvo vežových vodojemov rôzneho typu, architektonickej hodnoty či technického stavu. Nakoľko u nás neexistuje ucelená databáza týchto stavieb, v diplomovej práci mapujeme ich výskyt na Slovensku, získaný súbor podrobujeme analýzám, na základe ktorých sme vypracovali projekty adaptácií troch rôznych vodojemov.

THE WATERTOWERS OF RAILWAY AREAS IN SLOVAKIA: LOCATING, ANALYSIS AND POTENTIAL REUSE.

Railway water towers represent the specific category of industrial objects. Their position nearby railway station is very good within city. Because of it they have great potential for adaptive reuse. In Slovakia, there is big amount of water towers of different type, architectural value or technical condition. There is, however, no complex database of those objects in Slovakia. In this thesis we located as many of them as possible and analyzed them. Based on analysis we created adaptive reuse projects for three different watertowers.





HEADSPACE

V mojej súčasnej tvorbe skúmam vlastnosti a presahy rozličných výtvarných médií a materiálov ako aj presahy medzi maľbou a tetovaním. Tieto procesy pretavujem do podoby zmutovaných obrazov/objektov. Inšpiruje ma prevažne popkultúra, subkultúry, okultizmus, béčkové horory a „väzenská“ estetika tetovaní. Všetky moje diela, vrátane tetovaní na syntetických tkaninách, ktoré vytváram rotačným tetovacím strojčekom vznikajú pod vplyvom psychického automatizmu, bez akejkoľvek predprípravy. Proces tvorenia ma zaujíma viac ako finálny výsledok. Výsledné diela stelesňujú moje vnútorné monológy a nálady.

HEADSPACE

In my current works I examine the properties and transitions of various art media and materials as well as the overlapping between paintings and tattoos. I transform these processes into the form of mutated images/objects. My inspiration comes mainly from pop culture, subcultures, occultism, B horror movies and "prison" aesthetics of tattoos. All my works, including tattoos on synthetic fabrics made with rotary tattoo machine are created without any preparations under the influence of psychic automatism. The process of creation interests me more than the final result. The resulting works embody my inner monologues and moods.





THE KIT FOR AN URBAN KID

V súčasnosti môžeme sledovať negatívny trend vytlačania detí z verejného prostredia na oplotené detské ihriská, ktoré sú často tvorené z plastu od podlahy až k detailom. Ako riešenie som navrhla štyri súbory aktivít, ktoré sú inšpirované štyrmi ročnými obdobiami. Na jar majú deti možnosť zasadiť si bylinky, v lete si môžu zahrať hru na stopára v okolí svojej bytovky, na jeseň si zas vytvárajú vlastný herbár a v zime si postavajú vlastné vtáčie krmidlo a pozorujú správanie vtáčikov.

THE KIT FOR AN URBAN KID

Nowadays, there is the negative trend of pushing children out of the public space to the fenced playgrounds, which are often made of plastic materials from the ground to the details on it. As a solution, I have proposed the sets of four activities that are inspired by four seasons. In the spring children can plant the herbs, in the summer they can play the trace game in the surrounding, in the autumn they may create their own herbarium, and in winter they can build their own bird feeder and observe the behavior of birds.





VIZUÁLNA KAMPAŇ PODPORUJÚCA HISTORICKÝ VÝZNAM KRÓNOVEJ GRAFICKEJ ŠKOLY

Hlavnou témou tejto práce je poukázať na problematiku propagácie nielen Krónovej školy, ale všeobecne propagácií všetkých výstav a iných aktivít múzeami a galériami. Cieľom je navrhnúť funkčné a moderné riešenie, ako danou témou zaujať čo najširšiu skupinu ľudí spolu s ich aspoň čiastočnou edukáciou a využiť ich potenciál pre zviditeľnenie mesta Košice na Slovensku i v zahraničí.

VISUAL CAMPAIGN SUPPORTING HISTORICAL IMPORTANCE OF KRON'S GRAPHIC SCHOOL

The main theme of this work is to point out the issue of promoting not only the Kron's School, but in general the promotion of all exhibitions and other activities by museums and galleries. The aim is to propose a functional and modern solution to the topic of attracting the broadest group of people together with their at least partial education and to use their potential for the visibility of the city of Košice in Slovakia and abroad.

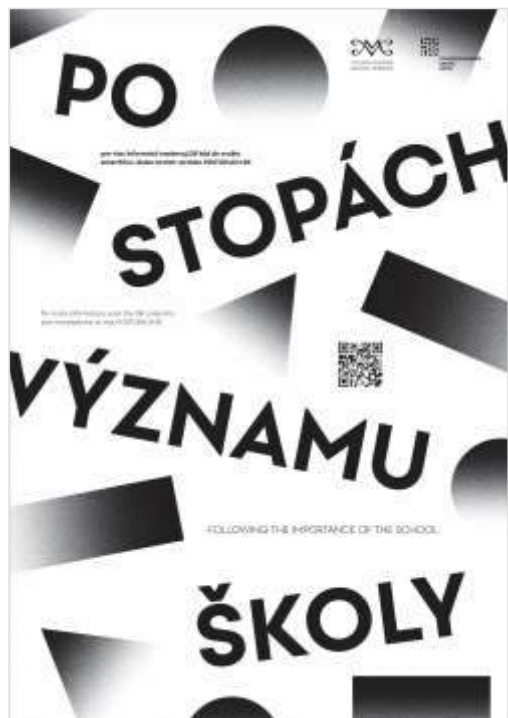

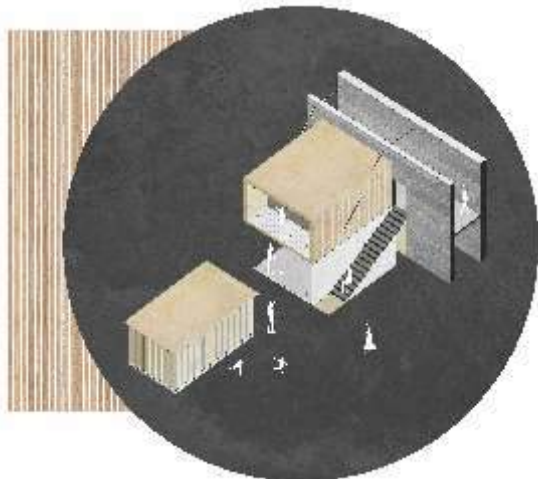

VERTIKALITA A HORIZONTALITA

Návrh sa snaží o začlenenie lomu do pôvodnej topografie a následné prepojenie s objektom Vinianskeho hradu. Do priestoru kameňolomu vstupujem dvoma stenami, ktoré charakterizujú architektúru a uzatvárajú priestor kameňolomu, navracajú reliéf krajiny, a jasne vymedzujú os výstupu na hradný vrch. Steny interpretujú hradobný múr, ku ktorému sú z vnútornej strany umiestnené objekty s ubytovacou a edukačnou funkciou. Objekt ma za cieľ poskytnúť nekomerčnú formu turizmu s cieľom priblížiť človeku prírodu a históriu.

VERTICALITY AND HORIZONTALITY

The project seeks to re-integrate the quarry into the original topography and connect with Viniansky Castle. Quarry area is cutted by the two walls that characterize the architecture and close the area of the quarry, re-connect it to the country relief and clearly define the axis to the castle hill. The walls interpret a castle wall, added by the boxes with accommodation and educational function. The object tries to provide a non-commercial form of tourism in order to get human closer to nature and history.





Ťažiskom výskumu je zaznamenať prirodzené fungovanie ústavu, jeho klientov a ich každodenný život. Vývoj začleňovania sa prechádza prirodzenými fázami, počas ktorých sa snažím uvedomovať si vlastnú osobu ako element v prostredí, ktorý vplýva a na ktorý vplýva množstvo podnetov. Je to dlhodobý projekt, založený na silnom ľudskom vzťahu - a vzájomnom rešpekte, ktorý nie je možné ukončiť jedným cyklom. Snahou interpretovať osobnosti klientov s ich osobitnými nuansami prichádzam k uchopeniu pojmu vzťahu v jeho obsiahlejších, aj v intímnejších rovinách. Vzájomný vzťah klientov, k práci a seberealizácii, terapeuta a klienta, k viere, k sebe samému a svojim potrebám. Uvedomovanie si rovin vlastnej osobnosti u klientov s mentálnym a fyzickým postihnutím.

The focus of research is to record the natural functioning of the institute, its clients and their everyday life. It is a long-term project, based on a strong human relationship - and mutual respect that can not be completed by one cycle. The development of my inclusion is going through the natural phases during which I try to be aware of my own person as an element in an environment that affects and is affected by. By trying to interpret clients' personalities with their particular nuances, I capture the notion of relationship in its more extensive, and more intimate contexts. Relationships between clients, work and self-realization, therapist and client, faith, relationship to oneself and to own needs. Awareness of a levels of own personality by client with mental and physical disabilities.





Kľúčovým vodítkom koncepcie bolo vytvoriť kopec zrkadlovo k Akropole a ponúknuť návštevníkom privilegovaný pohľad na archeologickú oblasť. Komplex zahŕňa auditórium, reštauráciu a kancelárske priestory. Plasticita fasády objektu je dosiahnutá povytiahnutím hmoty v miestach schodiska, alebo jej vyhlbením a tiež je ozvláštnená rozostrením hornej hrany objektu pomocou prítlačných líšt fasádneho systému.

The key of the concept was to create a mirror hill to the Acropolis and offer visitors a privileged view of the archaeological area. This complex includes an auditorium, a restaurant and offices. The plasticity of the building's facade is achieved by pulling the mass in the staircase in or by pulling it up and special is also in blurring the upper edge of the building using pressure faces of the facade system.

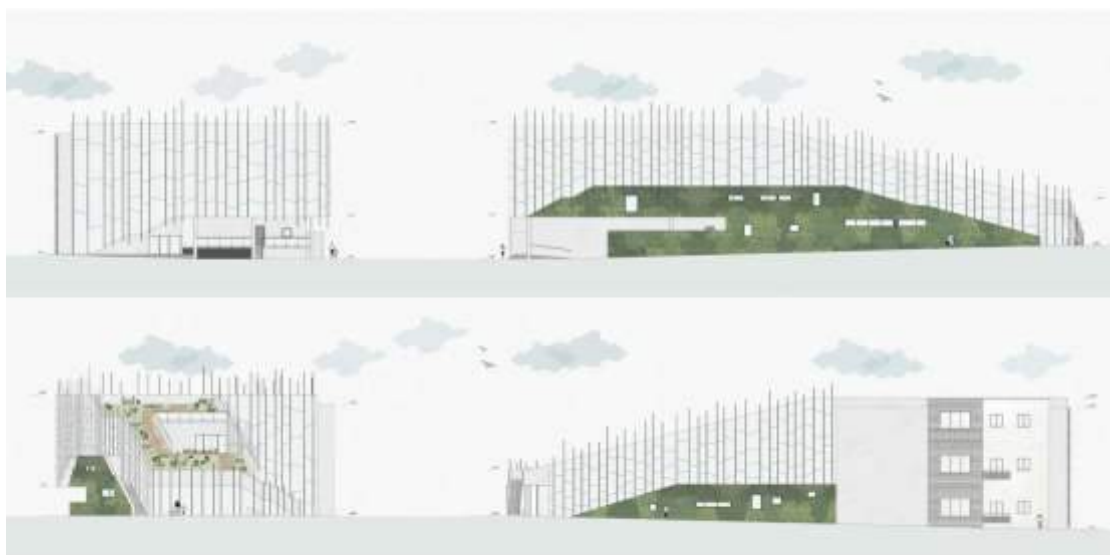



VIZUÁLNY ŠTÝL KAMPANE PODPORUJÚCEJ BOJ PROTI KORUPCII

Kľúčom k zmene politickej situácie v našej krajine nie je len snaha ale aj čin. Prostredníctvom vizuálnej komunikácie mám možnosť na tento problém upozorniť a so správnymi prísadami, akými sú satira a nadsádzka sa tak pokúšam posilniť túžbu po zmene.

VISUAL CAMPAIGN SUPPORTING FIGHT AGAINST CORRUPTION

The clue to change the political situation in our country is not just an effort but an act. I have the opportunity to draw attention to this topic through the visual communication, and with the ingredients as satire and exaggeration, I try to strengthen desire for change.

PRIZNÁVAME NEVINU

STOPKA

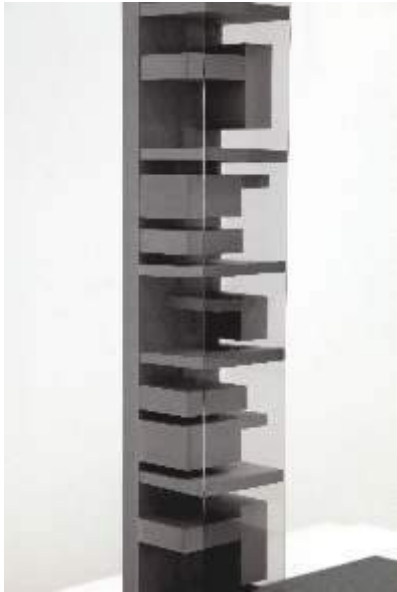
**#VERTIKALITA #HORIZONTALITA**

Vystavené semestrálne projekty skúmajú fenomén vertikality a horizontality v procese produkovania architektúry. Generovanie vertikálnej/horizontálnej štruktúry nie je primárne viazané na funkčné a programové aspekty navrhovania. Hybnou silou predkladaných konceptov sú komunikácia, štruktúra a evolúcia. Programy a ich organizácia vstupujú priebežne v rámci evolúcie štruktúry. Kontext nás nezaujíma, projekty sú prevažne distopické. Finálnym produktom č.1 je vertikálna štruktúra 25x25x150m, s konkrétnymi architektonickými parametrami. Finálnym produktom č.2 je horizontálna štruktúra, prostredie 150x150x25m, s konkrétnymi architektonickými/urbanistickými parametrami. Tento experiment akceptuje riziká a neúspechy .

#VERTICALITY #HORIZONTALITY

The exhibited semester projects explore the phenomenon of verticality and horizontality in the process of architecture production. Generating a vertical/horizontal structure is not primarily tied to the functional and programmatic aspects of the design process. The individual concepts are each in their own way driven by **communication, structure and evolution**. The programmes and their organisation enter the process continually throughout the evolution of the resultant structure. Context is of no consequence here, the projects are largely distopic. Output no. 1 is a vertical structure with the set measurements of 25x25x150m and specific architectural parameters. Output no. 2 is a horizontal structure, an environment, with the set measurements of 150x150x25m and concrete architectural and urbanistic parameters. The experiment accepts risks and failures.



**LABUŤ**

Tento semester som sa zaoberal problematikou prehlcovania trhu s neekologickými a veľmi prírodne nepriateľskými materiálmi. Vytvoril som enviroment z týchto materiálov, aby som ukázal postupné zamorovanie prírody ľudským faktorom. Celé som to pojal veľmi infantilne, pretože tie materiály vyzerajú nevinne, no ich dopad je značný. Zároveň som do toho dal niečo svoje, vyhral som sa s tvarmi a naturalizoval, aby dostala inštalácia taký surreálny nádych.

DRAK

Synteticky objekt pripomínajúci mytologický symbol čínskej kultúry - draka sa vzťahuje k súčasnosti. Symbol tejto krajiny je vytvorený z fabrikátov, či iných materiálov rôznej hodnoty a funkcie. Tie odkazujú na ekonomický rozmach krajiny, produkciu obrovského množstva hospodárskych produktov, no zároveň aj na zdroj ich podstaty - nerastné suroviny.

SWAN

This semester I dealt with issues of market absorption with non-organic and highly-hostile materials. I have created an environment of these materials to show the gradual invasion of nature by human factors. I took it very infantile, because these materials look innocent but their impact is considerable.

DRAGON

Synthetic object reminiscent of the mythological symbol of Chinese culture - the dragon refers to the present. The symbol of this country is made up of fabrics or other materials of different value and function. They refer to the economic expansion of the country, the production of a huge amount of economic products, but also the source of their essence - mineral raw materials.





LOCUST

Diplomová práca sa zaoberá dizajnom malého nakladača. Výsledkom práce je multifunkčný stroj, spĺňajúci náročné technické, ergonomické a estetické požiadavky pre ľahké a pohodlné použitie v rôznych prostrediach, s celkovým zlepšením prepojenia medzi potrebami operátora a pracovnými úlohami na ktoré bude určený. Nakladač bude použitý v rôznych pracovných prostrediach ako lesy, staveniská, ropné polia, šrotoviská, kameňolomy a iné. Vozidlo musí byť schopné prispôbiť sa všetkým týmto situáciám a zmenám prostredia. Týmto požiadavkám musí zodpovedať aj široká škála prídavných zariadení.

LOCUST

The diploma thesis is engaged in the design of a small loader. The result will be a multifunctional machine that meets the demanding technical, ergonomical and aesthetical needs for east and convenient use in a variety of environments, with an overall improvement in the connection between the operator's needs and the work tasks to be determined. The loader will be used in various environments such as forests, construction sites, oil fields, scrapers, quarries and others. The vehicle must be able to adapt to all these situations and environmental changes. These requirements must also be met by a wide range of attachments.



LOCUS

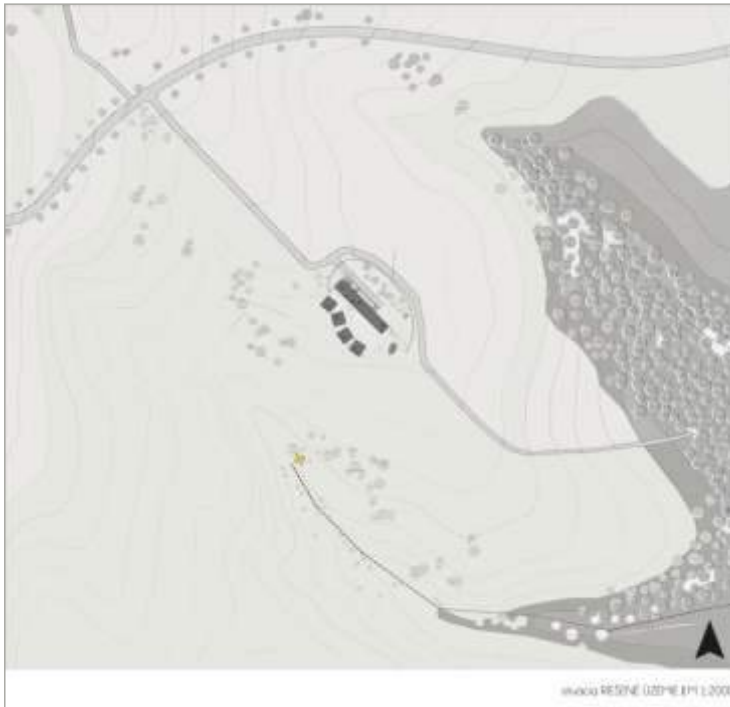

Práca sa zaoberá problematikou reedukačných centier na Slovensku, potrebou vybudovať špeciálne zariadenie so zvýšenou ostrahou pre nevládnuteľné prípady. Reaguje na túto tému premýšľaním nad otázkami postoja spoločnosti k mladistvým umiestneným do týchto zariadení, vzťahom mládeže ku spoločnosti a v neposlednej rovine aj ich potrebami a vplyvmi na ich psychiku. Toto zmyšľanie je odzrkadlené v koncepte: Je to malý KOSMOS, uzavretý voči okolitému SVETU navonok navodzujúc strohú a prísnu tvár, vo vnútri však žijúci svojím vlastným životom s túžbou vrátiť sa nazad tam, kam patrí, do SPOLOČNOSTI.

The work deals with the issue of reeducation centres in Slovakia, the need to build special equipment with increased security for unmanageable cases. It responds to this topic by thinking about the attitudes of society towards young people placed in these facilities, the relationship of youth to society and, last but not least, their needs and their effects on their psyche. This thought is reflected in the concept. It is small COSMOS, closed to the surrounding WORLD externally, provoking an austere and rough face, but inside living within its own life, with the desire to return back to where it belongs - to the SOCIETY.

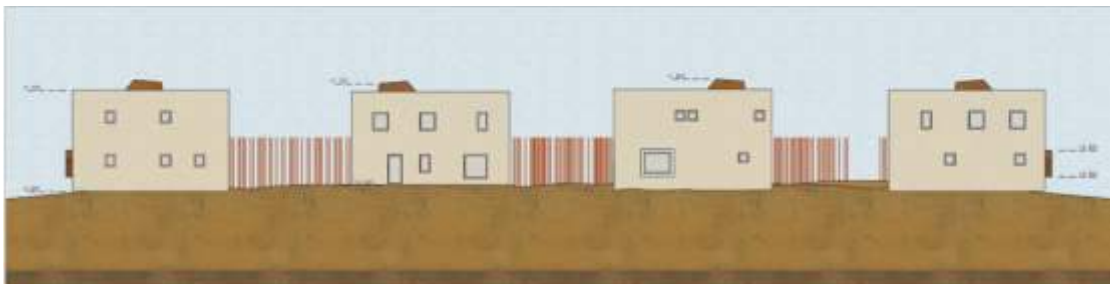
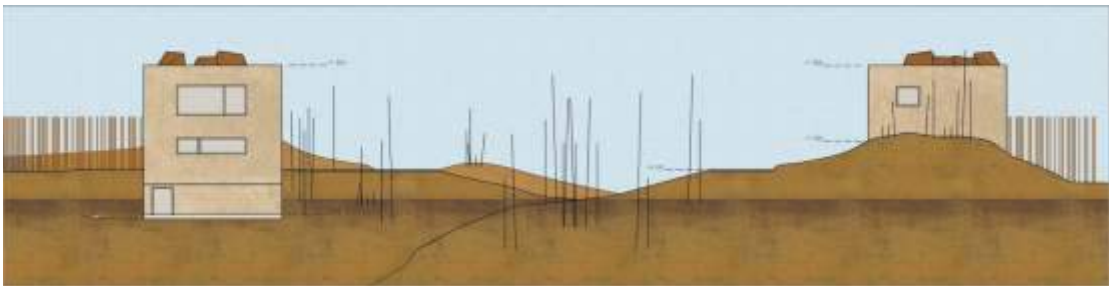



TLMIACA LÍNIA

Priestor, línia, fólia, koža.

Línia vymedzuje priestor.

Priestor v priestore.

Fólia vymedzuje obdobie.

Syntetické je menené v naturálne.

Vstup je štandard.

Divák vstupuje do prostredia.

Rola pozorovaného je invertovaná.

DAMPING LINE

Space, line, foil, skin.

The line defines the space.

The space inside a space.

The foil defines a period.

The artificial is changed to natural.

An entrance is the standard.

A spectator enters the space.

A role of being observed is inverted.

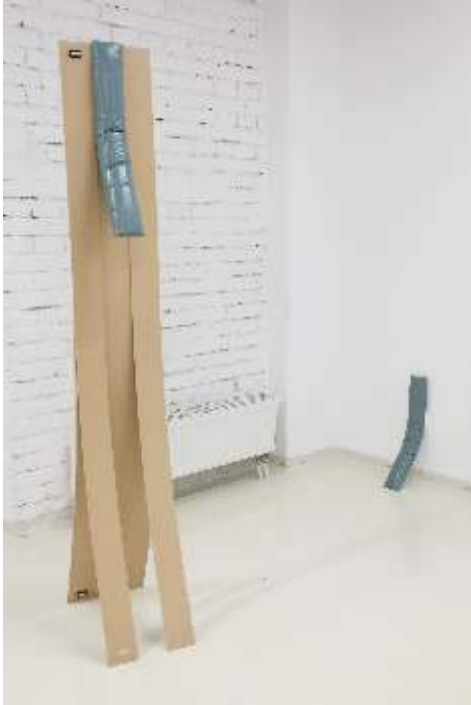

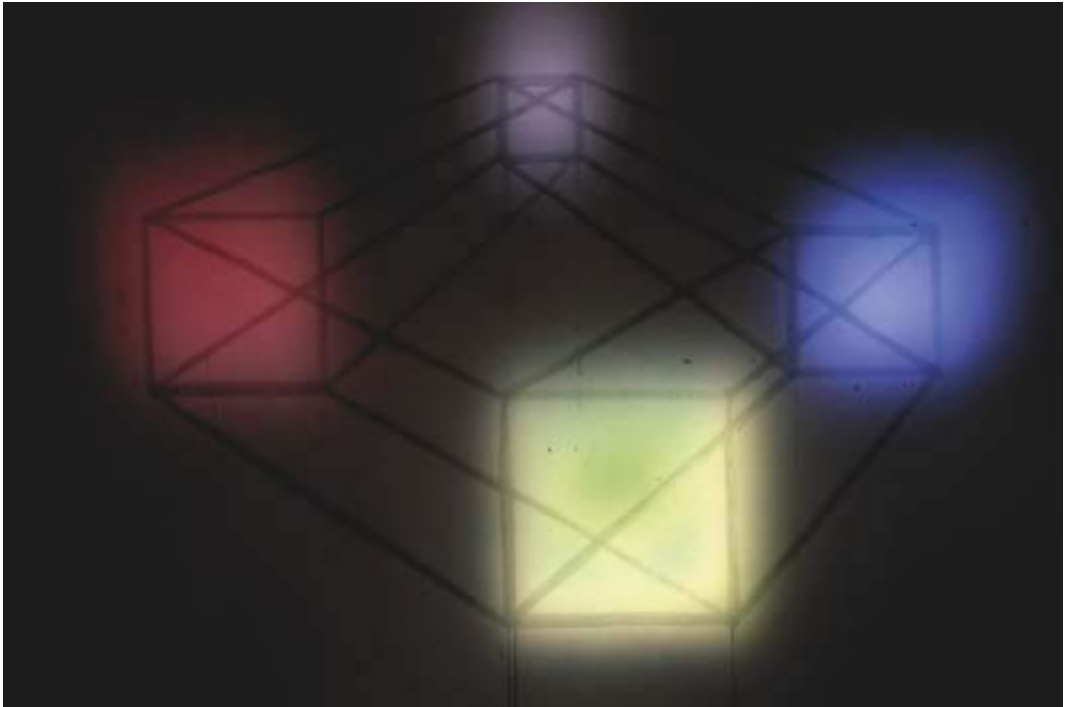

Prchavé dielo spája svetlo a maľbu vodou na stenu. Odkazuje na ekologickú stopu, cestu. Zvažuje hranice, ich rozpustnosť, priestor v kontraste s plochou. Ohraničuje svetelnosť a zároveň prepája vo svojej podstate. Pulzujúce mäkké svetlo v hraničných ostrých bodoch, cyklus.

The volatile work connects light and wall water paint. Refers to ecological marks and way. Considers bounds, their dissolubility, space in contrast of flatness. Limits lightness and at once interface in cycle. Pulsing and soft in final frontiers.

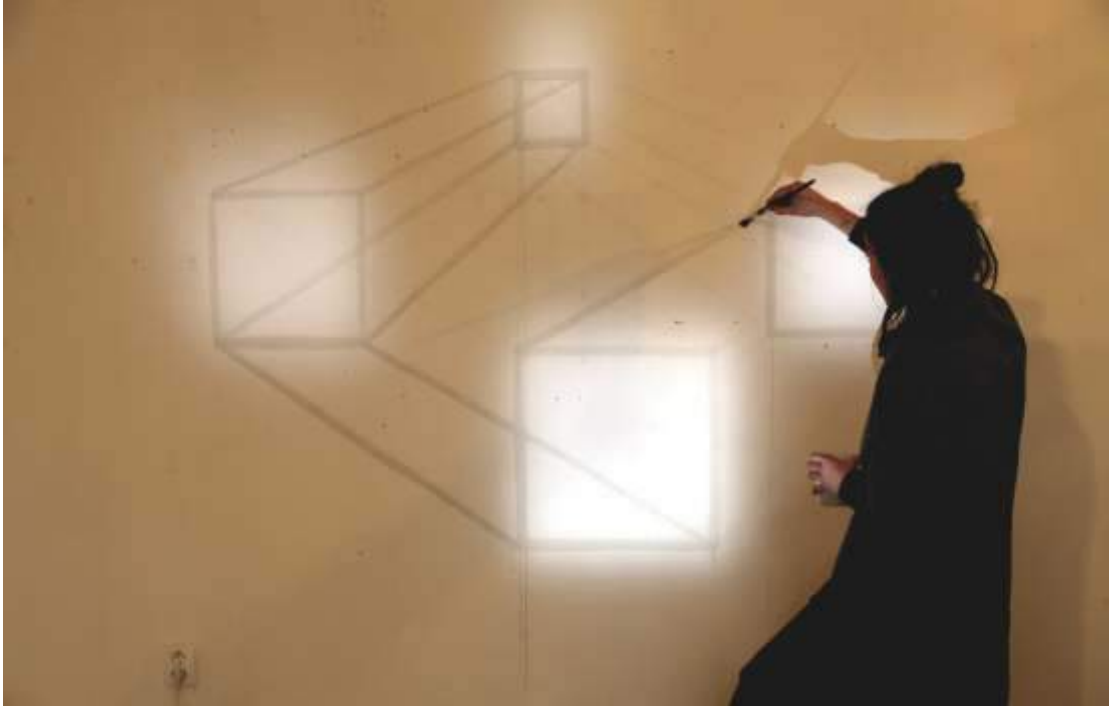



TAJNÝ ŽIVOT STIEN

Súbor fotografií, ktoré dokumentujú život odohrávajúci sa na stenách Fakulty umení. Vzniká ako reakcia na fakt, že tento rok škola oslavuje výročie a steny budú premaľované bielym hygienickým náterom.

Inštalácia:

Projekcia fotografií v loope na originálnej stene, ktorá je už premaľovaná.

THE SECRET LIFE OF THE WALLS

Collection of photos that document life of the walls at the Faculty of the Arts. It is a reaction to the fact that this year the school celebrates the anniversary and the walls will be repainted with white hygienic coat.

Installation:

Projection of photos in a loop on the original wall which has been repainted already.



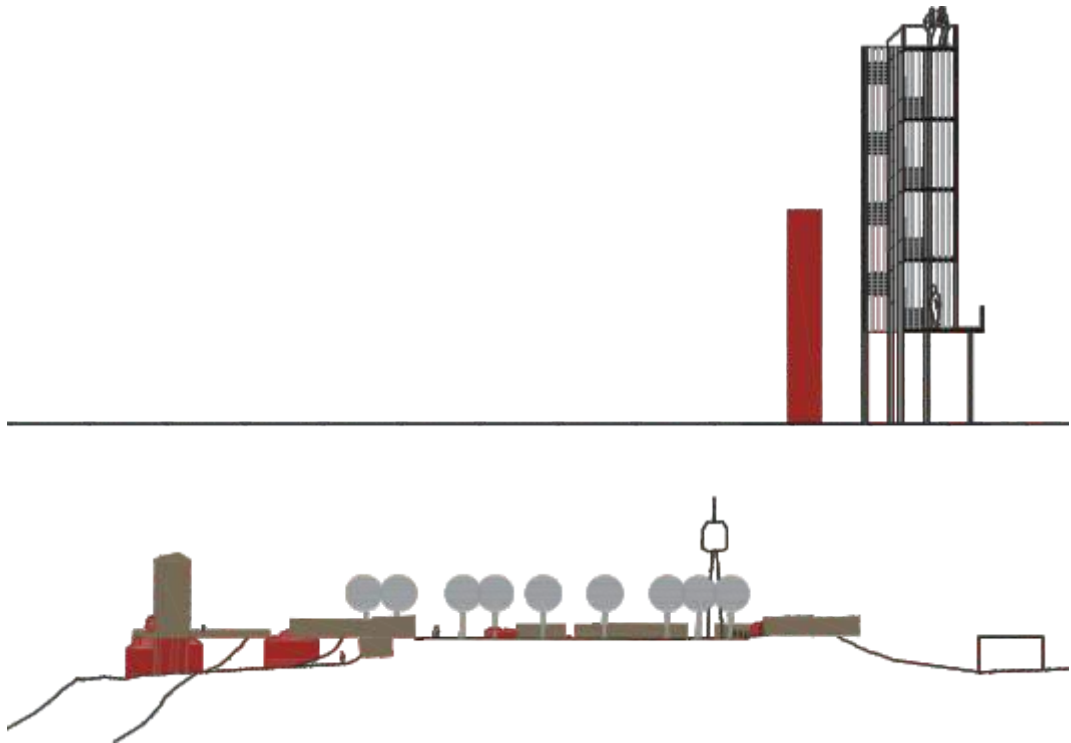

Strana 056

ZÁMČISKO

Zámčisko je miestom prechádzok, oddychu a kultúrnych podujatí v meste. Tak ako niekedy hrad postavený na tomto kopci ochraňoval dôležité železné bohatstvo, tak teraz toto miesto má chrániť naše kultúrne bohatstvo. Najdôležitejšie pri tomto mieste bolo zachytiť jeho hodnotu a prispôbiť tomu mieru zásahov. Podstatou nebolo vytvoriť krásnu neprehliadnutelnú architektúru, ale architektúru, ktorá bude funkčne dopĺňať toto hodnotné miesto v meste a opticky mu pomáhať na atraktivite.

ZÁMČISKO

Zámčisko is a place of walking, relaxation and cultural events in our town. Just as sometimes the castle built on this hill protected important iron wealth, this place now protects our cultural wealth. The most important thing here was to capture its value and adjust it to the degree of interference. The essence of this project was therefore not to create a beautiful unimaginable architecture, but an architecture that will functionally complement such a valuable place in the city and visually assist him in attracting.

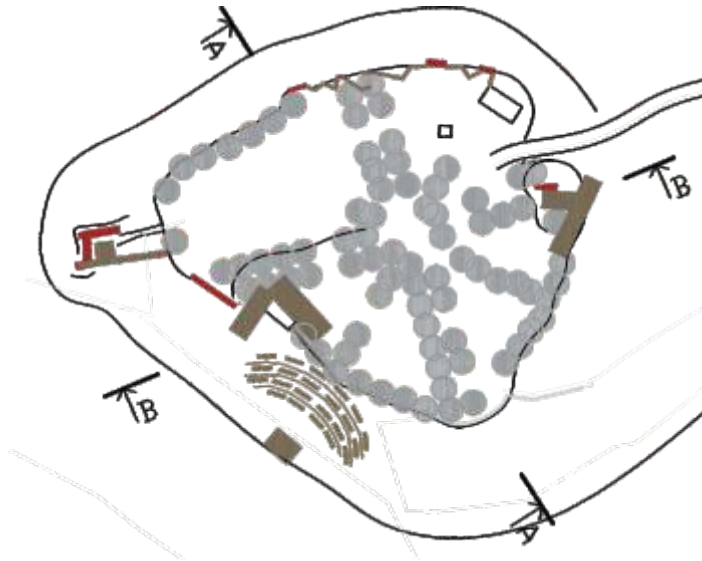

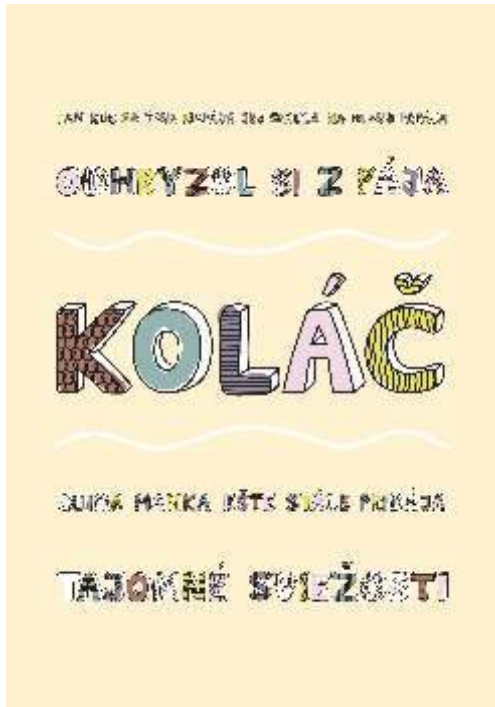

**VIZUÁLNA IDENTITA PREDAJCU
POTRAVINOVÝCH PRODUKTOV**

Kto by si dal dobrý koláč? Niekto vykrikuje ja a za ním opakované aj ja. Presne to prináša AJA pretože je radosť urobiť druhým radosť. Hovorí sa, že láska prechádza cez žalúdok, ale keď sa na to pozrieme menej abstraktne je to starostlivo vybraná kombinácia ingrediencií a ich vzájomné pomery, ktoré s dávkou kreativity zhmotnia tento abstrakt. Bojíš sa piecť? Nevadí, AJA ti s tým poradí.

**VISUAL IDENTITY OF MANUFACTURERS
OF GROCERY PRODUCTS**

Who wants eat some good cake? Everybody screams me. This is exactly what AJA offers you because it is your joy to make someday happy. The love you bake with can be seen in faces of the beloved ones. People used to say: The way to a man's heart is through his stomach. However, it is the combination of ingredients and their ratio with a pinch of creativity that create all this pleasant feelings.





KANAVA

Objekty inšpirované ručnými prácami pozostávajú z dielov vytvorených z kovovej konštrukcie predstavujúcej sieť, ktorá sa dá vankúšmi vyplieť rôznymi spôsobmi a podnecuje tak k vlastnému tvorivému prístupu človeka. Kombinujú v sebe funkciu sedenia aj úložného priestoru a je len na majiteľovi, ktorý variant využije.

KANAVA

Objects have been inspired by the handcrafts. They consist of the parts made of metal frames, which represent a grid which can be knited by pillows in many ways and incite to own a special creative approach of human. Objects combine sitting and storage functions and it is up to owners, which variation will be used.

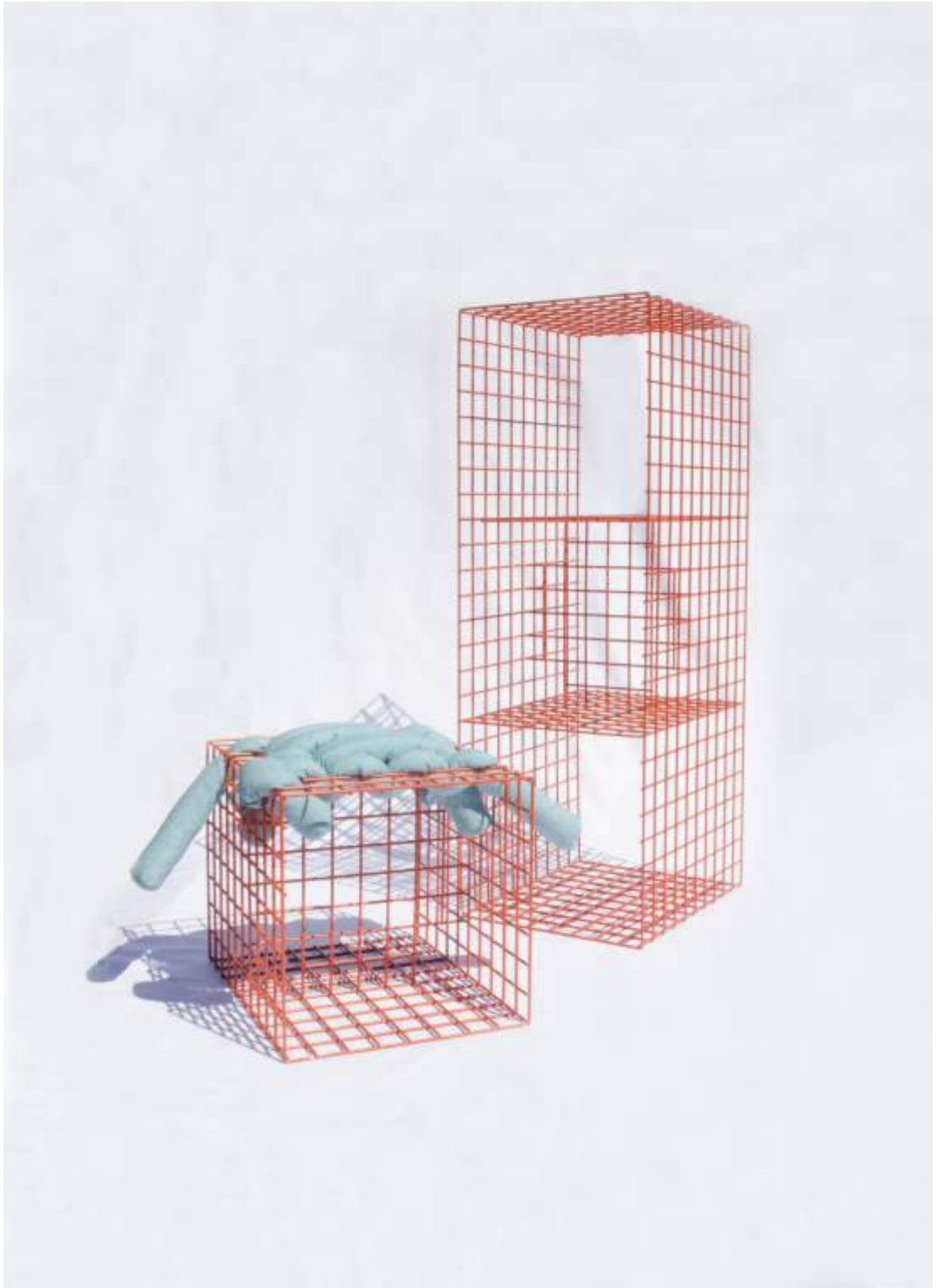



PRIESTOR V PRIESTORE - INTERIÉROVÝ PRODUKT

Predmetom skúmania, analýzy a následnej tvorby produktu zlepšujúceho kvalitu prostredia sa pre mňa stal priestor typu Open Space. Pracovné priestory daného typu sa postupom času stali prísne účelnými, zameranými vyslovene na produktivitu, odhliadnuc od potrieb zamestnancov. Mojim cieľom je navrátiť súkromie pre jednotlivca v otvorených kanceláriách, zlepšenie komunikácie a vytvorenie prostredia v ktorom sa človek dokáže uvoľniť a pracovať sústredene. Zameriavam sa na odstránenie strohých kancelárskych priestorov formou hry prvkov, ktoré budú prispôsobiteľné pre každého osobitne a zároveň by tvorili modulárnu zostavu umožňujúcu delenie otvoreného priestoru a variabilitu podľa požiadaviek a typu pracoviska. Cieľom diplomovej práce je tiež vytvorenie produktu prihladajúceho na praktickosť, úložný priestor, rozložiteľnosť (premiestnenie podľa potreby), s dôrazom na hore uvedené nedostatky.

SPACE IN SPACE - INTERIOR PRODUCT

The thesis deals with the open space as the subject of exploring, analyzing and creating a product that improves the quality of the environment. Open space workspaces have become strictly purposeful over time, focusing specifically on productivity, deviating from the needs of employees. My goal is to restore the privacy of the individual in open offices, to improve communication, to create an environment in which one can relax and work in a focused way. To remove the harsh office space using the elements that are customizable for each individual, and at the same time able to form a modular assembly allowing the division of open space and variability according to requirements and type of workplace. The aim of the thesis is also to create a product that takes into account the practicalities, the storage space, the degradability (relocation as necessary), with emphasis on the aforementioned shortcomings.





Moja práca vychádza z formálneho sveta každodennosti. Všímam si rôzne situácie, tvary, materiály, ktoré beriem ako šifru, alebo odkaz, ktorý lúštim. Formy spomenutých príkladov ku mne prehovárajú na základe istej pudovej sily, ktorú neviem ovplyvniť. S daným vzniknutým tvarom, ktorého zárodok je istým spôsobom nevedomý sa snažím ďalej vedome pracovať a vniesť mu osobitý charakter. Pri tejto konkrétnej plastike išlo o zobrazenie levitujúceho tvaru, ktorý uniká v priestore, ale dva póly, ktoré tlačia na jadro plastiky mu to nedovolia. Pod tlakom sa plod otvára a vyzlieka sa zo svojej povrchnej vrstvy.

My artwork is based on the formal world of everyday life. I observe the different situations, shapes, materials. I perceive them as symbols that I am trying to solve. The forms of already mentioned examples are talking to me due to instinctive force that I cannot control or influence. With a given shape, whose basic structure is somewhat unconscious, I keep trying to work consciously and to bring him a distinctive character. In this particular sculpture, there is an image of a levitating shape that escapes in the space, but two poles are pressed on the core of sculpture and do not allow to do so. Under pressure, the object opens and is stripped from its surface layer.



**POLOVICA ZOSTALA VO VZDUCHU**

Teoretická existencia vonkajšieho objektu, ktorý dokáže manipulovať s tým, čo sa nachádza pod ním, v ňom. Skladá sa z jednotlivých sfér a množín, ktoré sa pomaly odchyľujú z trojdimenzionálnej reality. Priehľadné orbity sú definované množstvom a pohybom. Vnútorň konštrukt nesúci mŕtvy cieľ uvádza do pohybu mocenský objekt. Jedná sa o približný odhad skutočnosti týchto tvarov.

HALF REMAINED IN THE AIR

A theoretical existence of outer/external object, that can manipulate with what is beneath, inside of it. It consists of spheres and sets that are slowly deviating from 3D reality. Transparent orbits are defined by quantity and motion. Interior construct bearing a dead goal which moves authoritarian object. This is a mere indication of the nature of these forms.

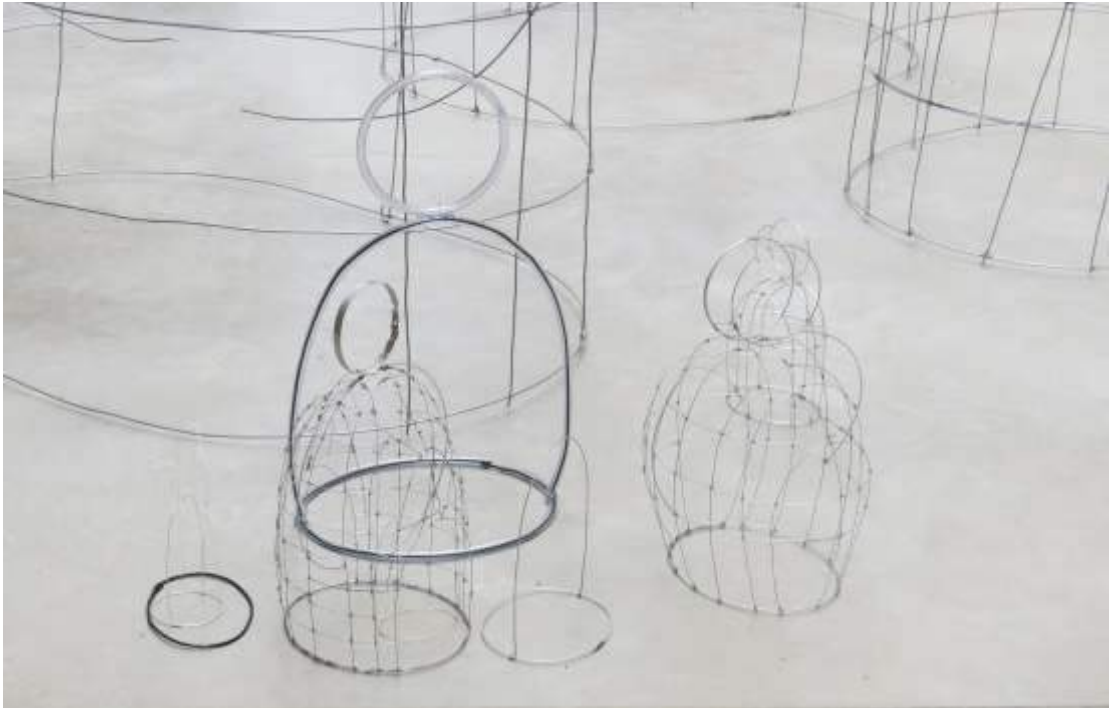

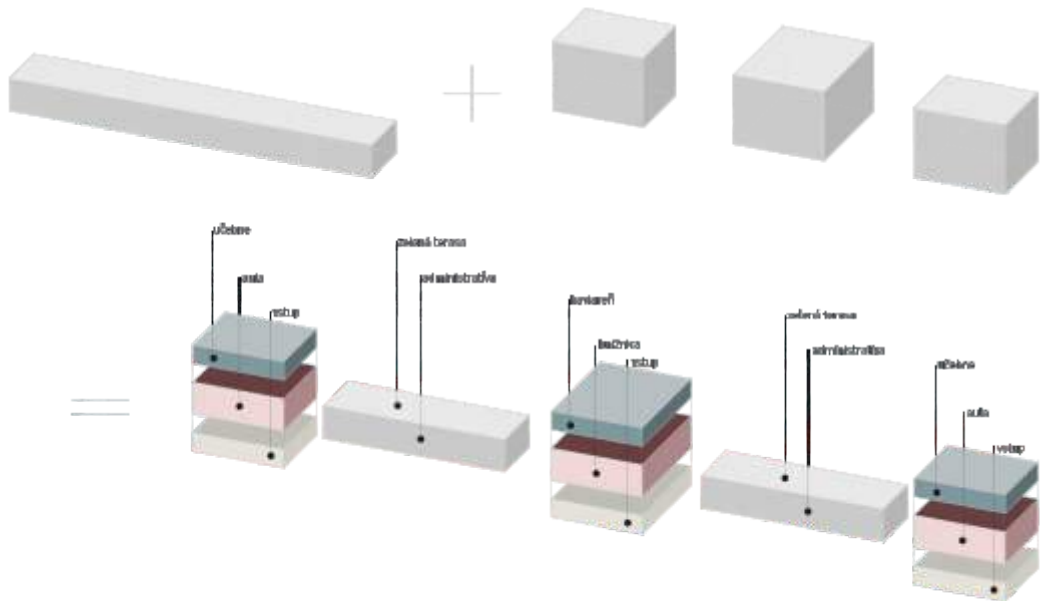

DOSTAVBA A PRESTAVBA URB. ŠTRUKTÚRY MESTA - KAMPUS, MALINOVSKÉHO KASÁRNE

V areáli Malinovského kasárni sme navrhli univerzitný kampus, ktorého hlavná budova má funkcie osovo zrkadlené do piatich hmôt. V dvojpodlažných hmotách odsadených od terénu je školská administratíva, v krajných dvoch poslucháreň s učebňami a v strede je knižnica s kaviarňou. Priestor pod administratívou je bezbariérový podchodný a udržuje uličnú čiaru. Funkcie sú svojou presklenou fasádou otvorené okoliu. Z najvyššieho podlažia je prístup na pochádznu terasu.

BUILDING AND URBAN REDEVELOPMENT - KAMPUS, MALINOVSKÝ BARRACKS

University campus was projected in the area of former barracks. The main building's functions are axially mirrored in five substances. There is a school administration in two-floor segments, auditoriums with classrooms in ending ones and the library with café in the middle one. The space beneath office is walkable - through and maintains the street line. The functions are open to environment by the glass facade and the green terrace is accessible from top floors.



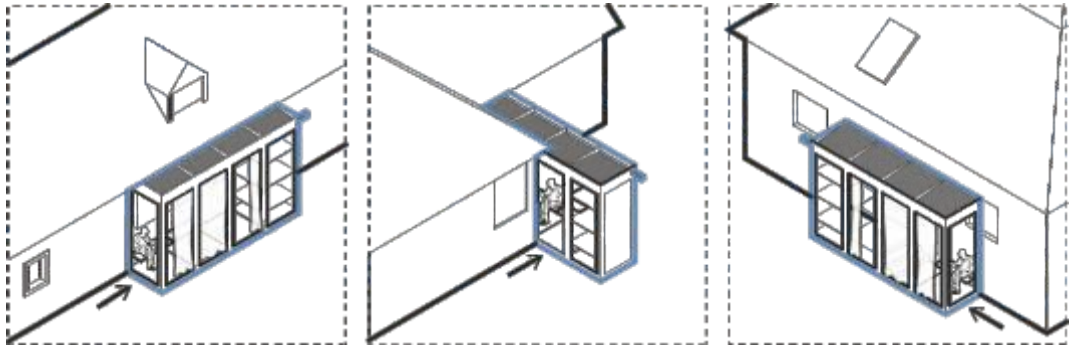

ČABINY

Výsledkom analýzy a hľadania východísk pre vidiek slovenských periférií sa stali dve kategórie hodnôt, na ktorých by mal spočívať jeho ďalší vývoj – prírodný a ľudský kapitál. Tieto zároveň tvoria východisko pre úvahy o možnostiach architektúry a urbanizmu v priestore vidieka. Človek a jeho vzťahy vytvárajú silnú sieť chradnúcu pôsobením depopulácie i silnejúcim individualizmom. Vzťah obyvateľa k miestu bydliska sa stráca s ubúdajúcimi miestami, ku ktorým sa môže vzťahovať a identifikovať sa s nimi. Poslaním projektu je nachádzať priestorové prieniky funkcií a body interakcie ľudí. Sila komunity spočíva na vzťahoch, ktoré vznikajú a zanikajú v priestoroch formovaných architektúrou; zároveň na sile komunity spočíva životaschopnosť dediny ako takej. Projekt v Čabinách je založený na dvoch elementoch – Dvor a Priedomie. Obe časti pracujú s jestvujúcim fondom objektov, ktoré adaptujú a formujú.

ČABINY

As a result of the analysis and searching for the starting point for the countryside of Slovak peripheries, two categories of values have become the basis for its further development – natural and human capital. These are at the same time the basis for thoughts on the possibilities of architecture and urbanism in rural areas. Man and his relationships create a strong network that is weakened by depopulation and strengthening individualism. The relationship of the resident to the place of residence is looser with the declining places to which he or she may be related and identified with. The aim of the project is to find spatial intersections of functions and points of human interaction. The power of the community rests on relationships that arise and disappear in the spaces formed by architecture; at the same time, the viability of the village as a whole lies in the power of the community. The project in Čabiny is based on two elements – the Court and the Stoop. Both parts work with an existing fund of objects which are adapted and shaped.





ZDROJE SVETLA A ICH DOPAD NA VIZUÁLNE VNÍMANIE

ABRAKA DA BAR je úložný priestor s osvetlením inšpirovaný kúzelníckym trikom, kde je asistentka rozseknutá na polovicu. Zmena postáv ukrytých vo vnútri, zapínanie svetla pohybom ruky či prispôbenie osvetlenia pomocou nerezových plechov je hrovou interakciou medzi užívateľom a produktom. Možnosť uskladnenia nápojov, servírovacích prvkov alebo využitia plechov ako podnosov pri obsluhu je výsledkom paralely medzi postavou kúzelníka a čašníka.

SOURCES OF LIGHT AND THEIR IMPACT ON VISUAL IMPRESSION

ABRAKA DA BAR is a storage space with illumination inspired by magic tricks, where the assistant is cut in half. Changing the hidden features inside, switching light by hand or adjusting lighting using stainless steel sheets is a playful interaction between the user and the product. The possibility of storing beverages, servicing elements, or utilizing sheets as serving plates is the result of a parallel between the character of the magician and the waiter.





VNÚTROBLOK, MALINOVSKÉHO KASÁRNE

Koncept spočíva v myšlienke atraktívneho miesta na život a bývanie. Vytvára tu verejný ťažiskový priestor určený pre všetkých ľudí. Láka hlavne na námestie a trhovisko v centre, ale aj na ďalšie menšie kaviarne a obchodíky v rámci hlavného bloku. Hmotový koncept nadväzuje na myšlienku prepojenia priestorov mestskej štruktúry. Blok nemá pôsobiť ako stena či zábrana. Formou priehľadov a vyrezania bloku na 3 časti sa verejný priestor otvára a tvorí živý priechodný parter. Fasáda je dynamicky rozčlenená a tak tu vzniká hra svetla a tieňa.

COURTYARD, MALINOVSKÉHO KASÁRNE

The concept is based on the idea of an attractive place to live. It creates great space for all people. It attracts mainly to the square and the market in the center, but also to other smaller cafes and shops within the main block. The tangible concept builds on the idea of linking the urban structure space. The block should not act as a wall or barrier. By blocking the three sections, the public space opens and creates a live passage. The facade is dynamically divided, creating a play of light and shadow.

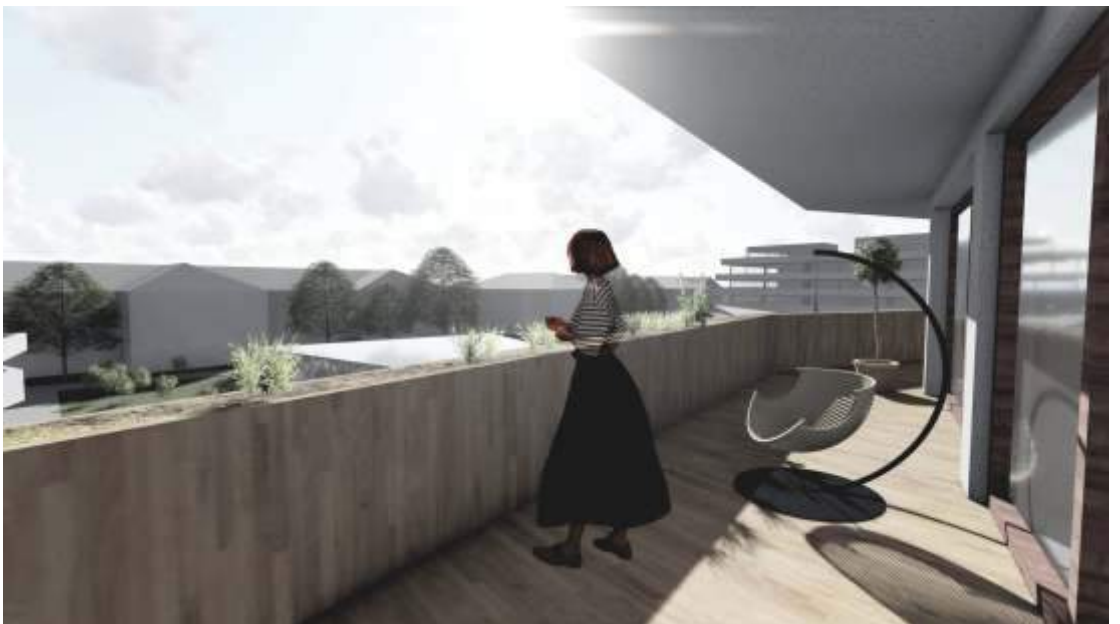



KONVERZIA BETÓNOVÉHO SILA

Premeny poľnohospodárskej krajiny, ktoré boli spojené s vysokým stupňom kolektívizácie, sú nezvratnou skutočnosťou. Výsledkom sú dnes opustené, chátrajúce poľnohospodárske objekty, ktoré sa vyznačujú významovo-orientačným efektom v krajine. Pred nástupom industrializácie a intenzívnej urbanizácie bola poľnohospodárska krajina, krajinou harmonickou, kde jednotlivé štruktúry i všetky funkcie boli v súlade, bez výraznejších priestorových kolízií. Cieľom práce je reakcia na tieto premeny vo forme architektonickej transformácie nevyužívaných budov existujúcich typizovaných obilných sil na území bývalej Československej republiky. Návrhy konverzií sila vychádzajú z aktuálnych premien industriálnej spoločnosti.

CONVERSION OF THE CONCRETE SILO

Changes of agricultural landscape that have been linked to a high degree of collectivization, are an irreversible reality. Nowadays, they have resulted in abandoned, dilapidated agricultural objects that have an important landmark effect in the country. Prior to the industrialization and intensive urbanization, the agricultural landscape was a harmonious country where the various structures and functions were compatible without any significant spatial collision. The aim of the thesis is to respond to these changes in the form of architectural transformation of unused buildings of existing standardized grain silos within the territory of the former Czechoslovak Republic. Proposals of silos' conversions are based on current industrial changes.

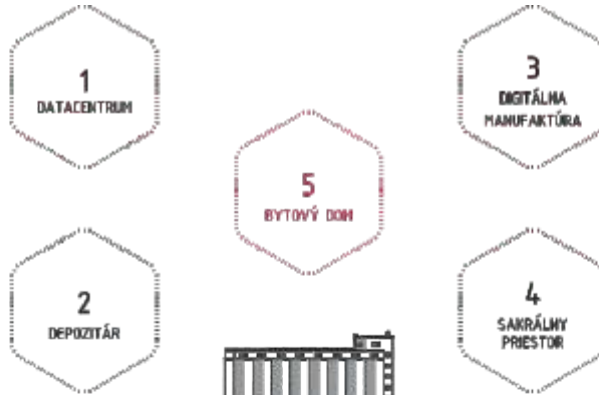

návrh konverzií

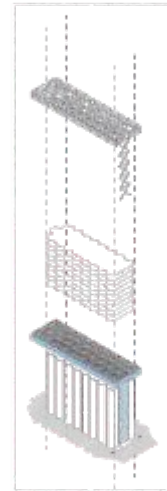
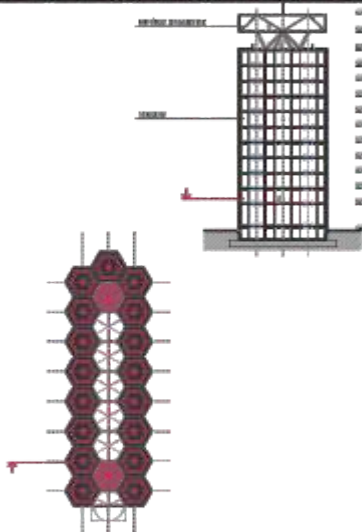

1

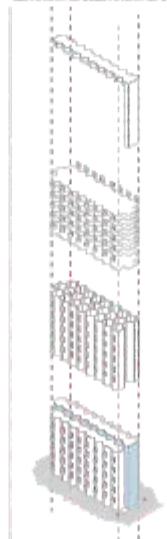
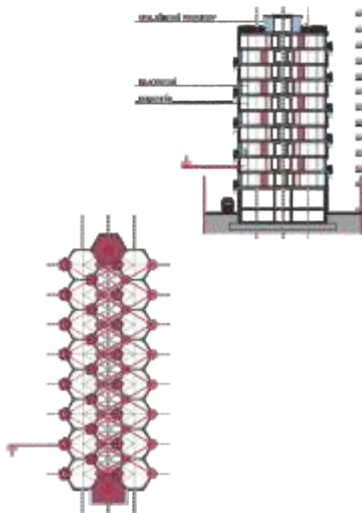

2



FÚZIA 3000

Dielo je výsledkom skúmania vývoja graffiti smerom k abstrakcii a ich fúzie s inými materiálmi. Cieľom je dostať do povedomia verejnosti Fakultu umení v danom areáli. Tá ho využíva výhradne na parkovanie, alebo návštevu telocvične bojových umení a o prítomnosti FU netuší. Táto 3D graffiti inštalácia je fúziou týchto elementov: recykláciou karosárskych dielov áut, vzniká vizuálna partitúra zápasníckych pohybov zaobalená do abstraktného motívu.

FUSION 3000

This artwork is the conclusion of graffiti development from its basics into the abstract forms and its fusion with different materials. The aim is to increase public awareness of Faculty of Arts located in this area. Residents visit the campus just for martial-arts or parking, not having a clue about art faculty. This 3D graffiti installation is fusion of these three elements: visual partiture of martial body movements is made by recycling body-car parts, coated by abstract graffiti painting.





FORMA AKO OBSAH – OBSAH AKO FORMA

Geometrická štylizácia elementov a konštruktov predstavuje v sérií akrylomaliieb „Forma ako obsah – obsah ako forma“ šifrovaný príbeh s intímnu spoveďou prežitých momentov. Analytická hra vzťahov, farieb, znakov, tvarov, kompozície, horizontál a vertikál predstavuje univerzálne reprezentácie, štylizované na základné geometrické tvary, s ktorými pracujem ako s náhradou pôvodného predmetu. Maľby tak podávajú správy o narušených fyzikálnych zákonoch v snahe spochybnit' realitu a zároveň hľadajú možnosti svojho rozpätia a fungovania v časopriestore.

FORM AS A CONTENT – CONTENT AS A FORM

The geometric stylization of constructs in the series of acrylic paintings called “Form as a Content - Content as a Form” represents a coded story with an intimate confession about experienced moments. The analytical play of different relations, colours, signs, shapes, compositions, horizontal and vertical lines represents the universal portrayals stylized into basic geometric shapes which I use as a substitute for the original objects. Accordingly, the paintings report on the disturbed physical laws in order to question the reality and simultaneously they look for the options of their range and functioning in the space-time continuum.

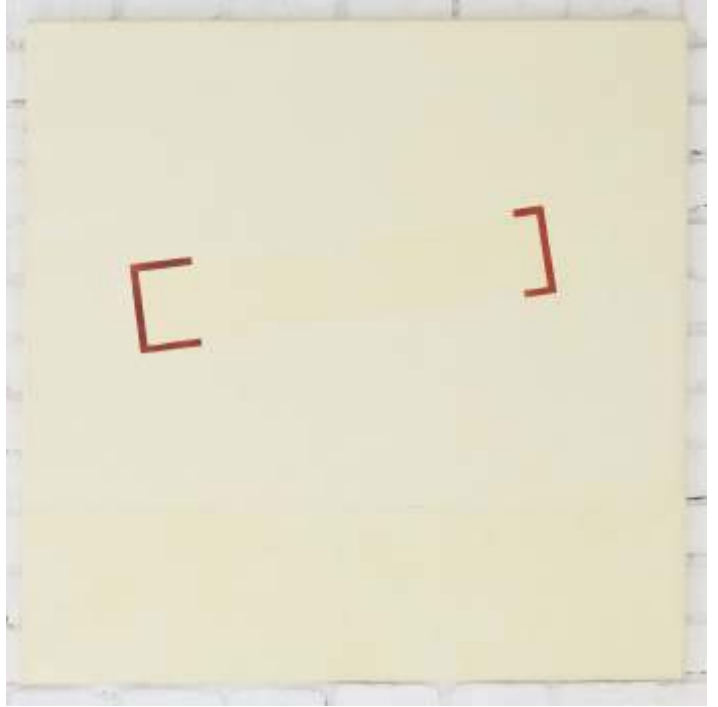



PROPAGÁCIA A KREATÍVNE RIEŠENIE STÁLEJ EXPOZÍCIE SPISOVATEĽA

Práca sa zameriava na propagáciu a kreatívne riešenie stálej expozície spisovateľa Sándora Máraiho. Reaguje na nepostačujúce propagačné materiály v Košiciach prezentujúce významného rodáka, ale aj málo informácií Košičanov o jeho živote a tvorbe. Cieľom práce je oboznámiť čitateľa s obdobím začiatku 20. storočia v košickom meštianskom prostredí, životom spisovateľa v meste a zaujímavým spôsobom priblížiť osobu a diela Máraiho.

PROMOTION AND CREATIVE SOLUTION OF THE WRITER'S PERMANENT EXHIBITION

The Bachelor thesis focuses on the promotion and creative solution of the constant exposition of the writer Sándor Márai. It responds to the inadequate promotional materials in Košice presenting a prominent native, but also a small amount of information from people of Košice about his life and his works. The aim of the theoretical work is to bring the reader to the beginning of the 20th century in the Košice burgher environment and to show the life of a writer in the city.



New Sándor Márai Café!



**Mäsiarská 35,
Košice**

www.maraisandor.eu
+421 908 990 938



NAMMI NÁLADOVÉ SVIETIDLÁ

Séria je inšpirovaná cukrovou vatou ako symbolom bezstarostného detstva a radosti. Svojou vzdušnosťou a ľahkosťou v kombinácii s tlmeným svetlom, navodzujú svietidlá príjemné a veselé pocity. Skladajú sa z „cukrovej vaty“ a sklenenej nádoby v ktorej sú uložené. Cukrové tienidlá sú vyrobené z jemnej ovčej vlny v pastelových odtieňoch.

NAMMI MOOD LIGHTS

The series is inspired by cotton candy as a symbol of carefree childhood and joy. Its airiness and lightness combined with soft light evokes pleasant and cheerful feelings. Lights are composed of "cotton candy" and of the glass vessel in which they are stored. The sugar lampshades are made of fine sheep wool in pastel shades.





NEMO

Koncept podvodného drona na lokalizovanie a vyzdvihnutie odpadu z dna vodných plôch. Modulárny systém, ktorý môže užívateľ poskladať do ľubovoľných tvarov a funkcií podľa nasadenia. Nemo ramenom pripevní balón na odpad, ktorý cez hadicu a kompresor na hladine nafúkne, tým sa odpad vynesie na hladinu. Ovládané na diaľku za pomoci diaľkového ovládača.

NEMO

The concept of a underwater dron for locating and picking up waste from the bottom of the lake. A modular system that can user arrange into any shapes and functions for deployment. Nemo attaches the balloon to the waste. He inflate the balloon through the compressor and then he pick up the waste on the surface. Nemo is remotely controlled



**AUTORSKÁ KNIHA: HERBÁR JEDOVATÝCH POZNÁMOK A LIEČIVÝCH SLOV**

Bakalárska práca je zameraná na komplexné riešenie autorskej knihy, ktorá hovorí o medzilidskej komunikácii a jej vplyve. Ide o ilustrovanú knihu, ktorej forma vychádza z rastlinných herbárov. Hovorí o konkrétnych vetách a ich rezonácii v mysli a duši človeka. Vďaka plagátu, ktorý je jej súčasťou sa čitateľ oboznamuje aj so základnými teoretickými poznatkami z oblasti komunikácie. Mojim cieľom bolo vytvoriť jedinečné knižné dielo, s prvkami humoru.

AUTHOR'S BOOK: HERBARIUM OF POISONOUS COMMENTS AND HEALING WORDS

The bachelor thesis is focused on the complex solution of the author's book, which talks about interpersonal communication and its impact. It is an illustrated book whose form is based on herbarium book. It shows specific sentences and their resonations in the mind and soul of human. Poster that is part of it, shows the basic theoretical knowledge from the field of communication. My goal was to create a unique book, with elements of humor.



COGITATIO

Svietidlo sa skladá z dvoch častí, zo svetla samotného a z tienidla ktoré má aj funkciu zosilňovača svetla. Práve tento prvok umožňuje rôzne variovanie zostavenia svetla a zároveň slúži ako spomínaný zosilňovač/tienidlo. Tento jav umožňuje princíp jednosmerného zrkadla.

Vďaka úponom svietiaceho prvku sa dá umiestnenie svietidla ľubovoľne nastaviť a využiť ho aj ako malý uložený priestor.

COGITATIO

The lamp consists of two parts, the light itself and a shade, which also functions as a light amplifier. This element allows varying light's assembly and also serves as the aforementioned amplifier/shade. This phenomenon allows the principle of a one-way mirror.

Thanks to the fibres of the illuminating element it is possible to place the light arbitrarily and also used it as a small storage space.



ZOZNAM ABSOLVENTOV 2017/2018

LIST OF GRADUATES 2017/2018

**KATEDRA
ARCHITEKTÚRY
DEPARTMENT
OF ARCHITECTURE**



**KATEDRA
DIZAJNU
DEPARTMENT
OF DESIGN**



**KATEDRA VÝTVARNÝCH
UMENÍ A INTERMÉDIÍ
DEPARTMENT OF VISUAL
ARTS AND INTERMEDIA**



BAKALÁRSKE ŠTÚDIUM BACHELOR STUDY

Bacúrová Renáta
Hertnekiová Slávka
Jenčová Dominika
Konrádyová Frederika
Maňková Martina Manuela
Oravcová Martina
Sidorová Dominika
Wiczmándy Matej

Bučková Juliána
Dundová Monika
Džadoňová Kristína
Filo Tomáš
Gottstein Milan
Hačková Denisa
Hlaváčová Diana
Chovanová Katarína
Kováčová Andrea
Krajčiová Klára
Slivovičová Denisa
Štefanková Katarína
Trnková Veronika

Hajdók Gabriel
Hanko Dávid
Jusko Tomáš
Keselicová Alexandra
Kozáková Katarína
Lelák Leonard
Petruš Matej
Slezák Adam
Žilková Petra Ana

MAGISTERSKÉ ŠTÚDIUM MAGISTER STUDY

Cehula Marek
Collinászy Daniel
Drobňák Maroš
Hamara Radoslav
Hospodár Marek
Lazorová Lenka
Longauerová Anna
Mihaličová Katarína
Mudrák Matúš
Onderková Katarína
Vitková Michaela
Wawrek Igor

Bollová Lenka
Fialková Mária
Friač Róbert
Hromada Tomáš
Janitor Alex
Javorek Viktor
Kakošová Zuzana
Kupcová Veronika
Lukčová Jana
Nagyová Rita

Balážová Zuzana
Cengelová Annamária
Kepková Ingrid
Macejáková Zuzana
Madudová Veronika
Maščák Peter
Pavlov Martin
Ráczová Martina
Spodniaková Denisa

KATEDRA DIZAJNU

Ateliér Industrial
Ateliér Inovácia
Ateliér Priestor
Ateliér Vizualna komunikácia
Základy dizajnu

KATEDRA ARCHITEKTÚRY

Základný ateliér
Architektonický ateliér I.
Architektonický ateliér II.
Ateliér architektúry - Karol
Gregor
Ateliér architektúry - Juraj
Koban
Ateliér architektúry - Peter
Pásztor
Ateliér architektúry - Štefan
Zahatňanský

KATEDRA VÝTVARNÝCH UMENÍ A INTERMÉDIÍ

Ateliér grafiky a
experimentálnej tvorby
Ateliér súčasného obrazu
Ateliér slobodnej kreativity 3D
Ateliér nových médií

VYDAVATEĽ/PUBLISHER:

Technická univerzita v Košiciach
Technical university of Košice
Letná 9, 042 00 Košice
Slovakia

EDITOR:

Peter Tajkov

FOTOGRAFIE A REPRODUKČIE/

PHOTOGRAPHS AND REPRODUCTIONS:

Archív autorov/archive of authors
Lena Jakubčáková
Dávid Doroš

GRAFICKÁ ÚPRAVA/GRAPHIC DESIGN:

Mária Bujňáková

PÍSMO/TYPEFACE:

Rajdhani

TLAČ/PRINT:

Vienala s.r.o., Košice

VYDANIE/ISSUE:

prvé/first

NÁKLAD/COPIES:

300 kusov/300 copies

ROZSAH/AMOUNT:

94 strán/94 pages

ISBN: 978-80-553-2733-4

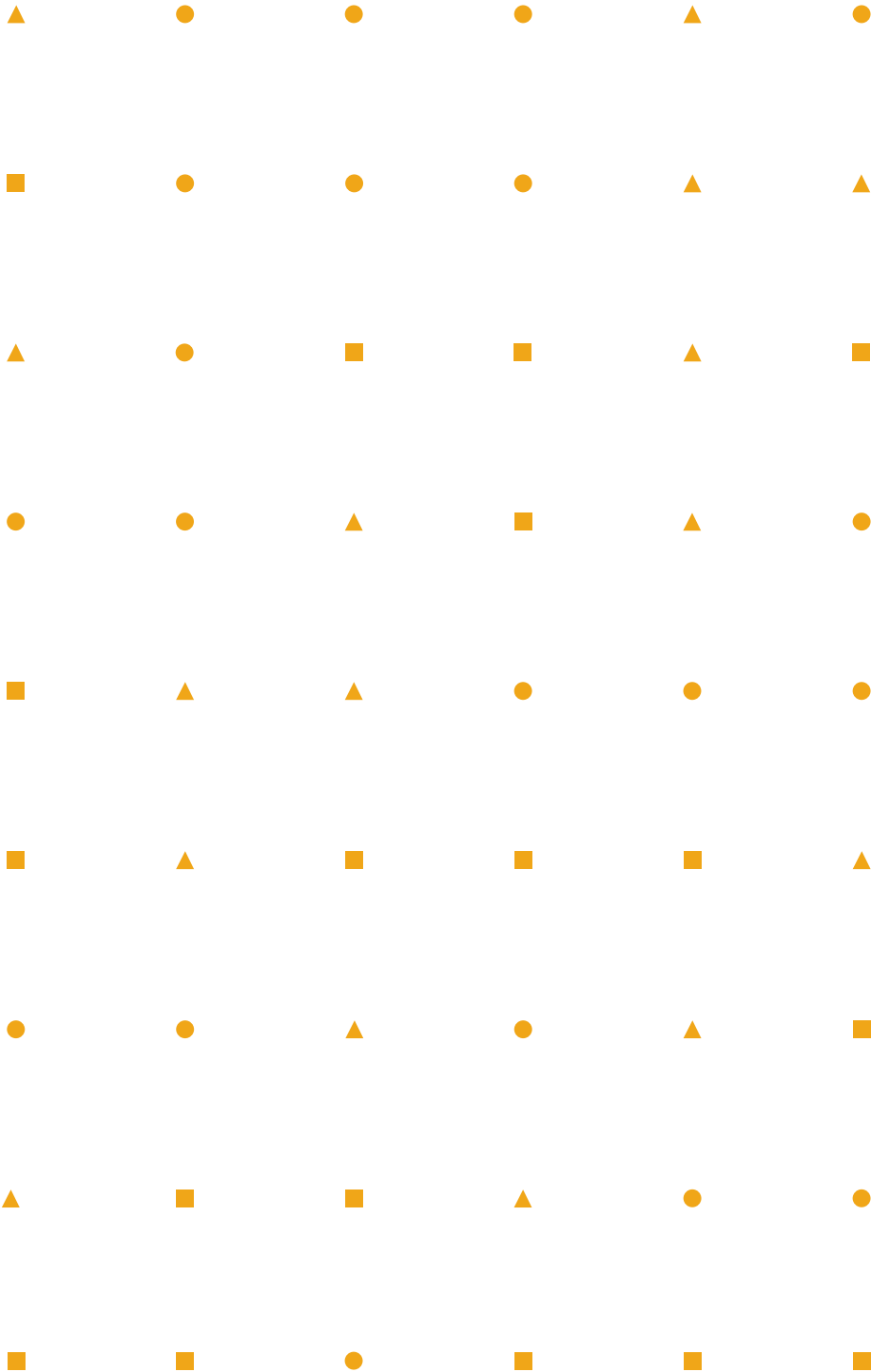



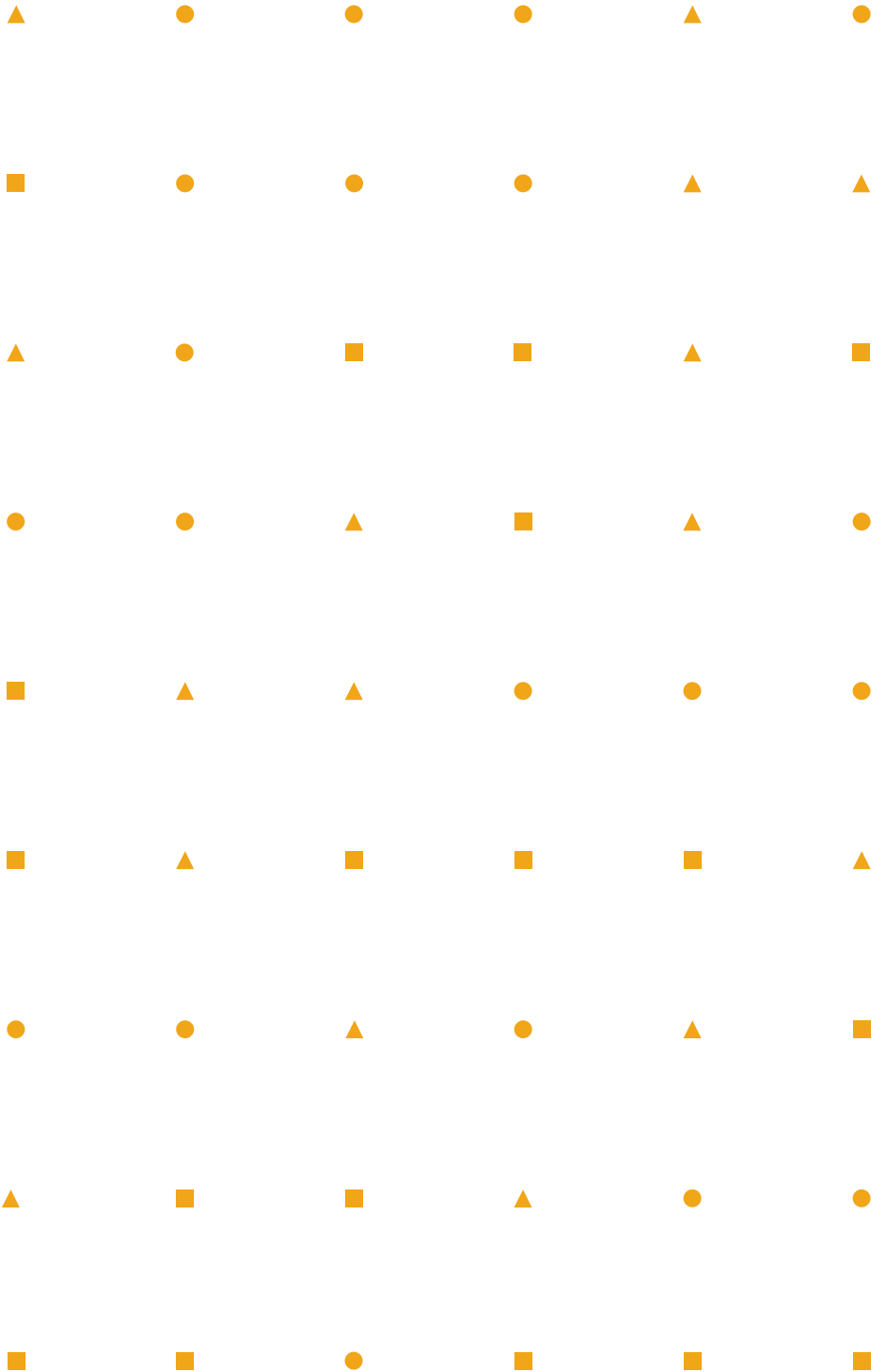

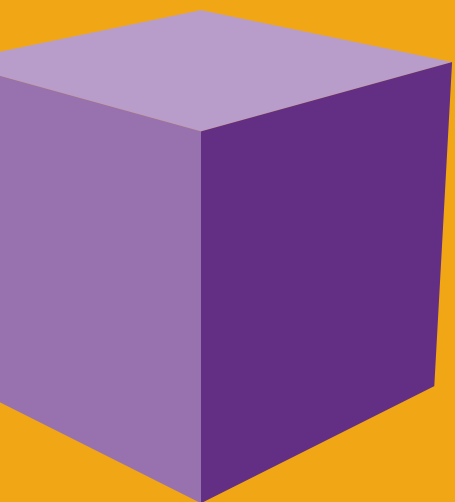

FUTU NOW 2018

**FAKULTA
UMENÍ
FACULTY
OF THE ARTS
2017**

2018

ISBN: 978-80-553-2733-4



9 788055 327334

